

EDUARD FENOY I PALOMAS  
C/ Calderón, 194, 2º 08201 SABADELL (Barcelona)  
Tel. 93 727 84 25 Fax. 726 90 19  
edufeny2@coac.net

PROMOU  
BAQUEIRA-BERET, S.A.  
DENDRO, S.L.  
FINQUES EDELWEISS, S.L.

L'ARQUITECTE  
EDUARD FENOY I PALOMAS

PROJECTE D'URBANITZACIÓ  
PROJECTE D'URBANITZACIÓ  
(PE-5 BAQUEIRA)

EMPLAÇAMENT  
BAQUEIRA- NAUT ARAN

CLAU  
EF-07296

ESCALES  
A1 1/1500  
A3 1/3000

NOM DEL PLANOL:  
EMPLAÇAMENT

DATA:  
JULIOL 2007  
NOM FITXER  
1 EEMPL.DWG







<p><b>EDUARD FENOY I PALOMAS</b>          C/ Calderón,194,2* 08201 SABADELL (Barcelona)          Tel. 93 727 84 25 Fax. 726 90 19          edufenoy2@coac.net</p>	<p>PROMOU          BAQUEIRA-BERET, S.A.          DENDRO, S.L.          FINQUES EDELWEISS, S.L.</p>	<p>L'ARQUITECTE          EDUARD FENOY I PALOMAS</p>	<p>PROJECTE D'URBANITZACIÓ          PROJECTE D'URBANITZACIÓ          (PE-5 BAQUEIRA)</p>	<p>EMPLAÇAMENT          BAQUEIRA- NAUT ARAN</p>	<p>CLAU          EF-07296</p>	<p>ESCALES          A1 1/1000          A3 1/2000</p>	<p>NOM DEL PLANOL:          IMATGE DE LA PROPOSTA</p>	<p>DATA:          JULIOL 2007          NOM FITXER          001_PRESENTACIÓ.dwg</p>	<p>1</p>
---	--	---	--	---	-----------------------------------	--	---	--	----------



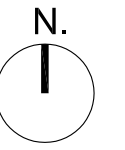

<b>EDUARD FENOY I PALOMAS</b> C/ Calderón,194,2* 08201 SABADELL (Barcelona) Tel. 93 727 84 25 Fax. 726 90 19 edufeny2@coac.net	<b>PROMOU</b> BAQUEIRA-BERET, S.A. DENDRO, S.L. FINQUES EDELWEISS, S.L.	<b>L'ARQUITECTE</b> EDUARD FENOY I PALOMAS	<b>PROJECTE D'URBANITZACIÓ</b> PROJECTE D'URBANITZACIÓ (PE-5 BAQUEIRA)	<b>EMPLAÇAMENT</b> BAQUEIRA- NAUT ARAN	<b>CLAU</b> EF-07296	<b>ESCALES</b> A1 1/1000 A3 1/2000	<b>NOM DEL PLANOL:</b> TOPOGRÀFIC I ÀMBIT DEL PLA DE MILLORA URBANA N°5	<b>DATA:</b> JULIOL 2007 <b>NOM FITXER</b> 2-3.DWG
---	--	---	--	---	-------------------------	--	---	---







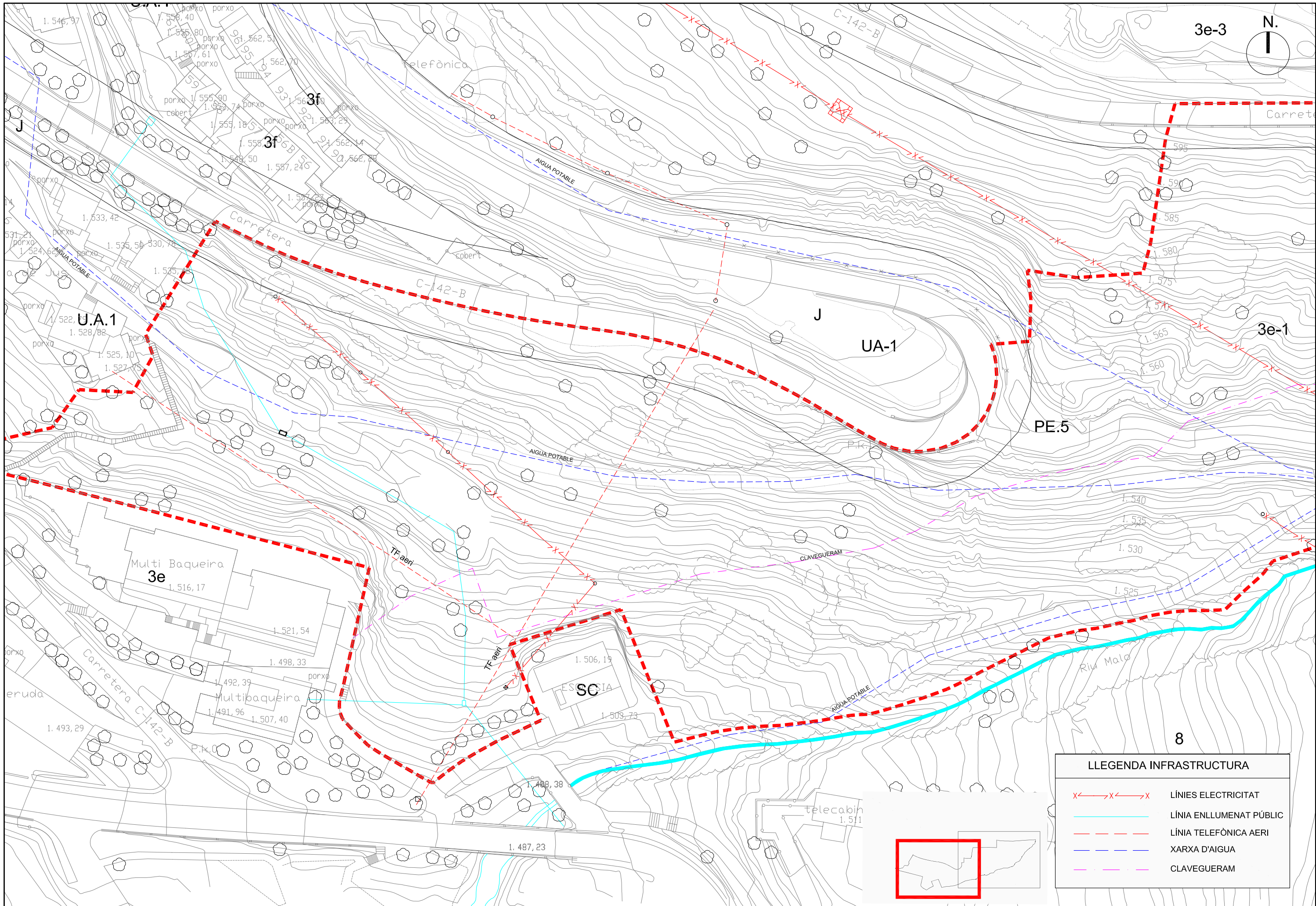

**LLEGENDA INFRASTRUCTURA**

	LÍNIES ELECTRICITAT
	LÍNIA ENLLUMENAT PÚBLIC
	LÍNIA TELEFÒNICA AERI
	XARXA D'AIGUA
	CLAVEGUERAM

<b>EDUARD FENOY I PALOMAS</b> C/ Calderón, 194, 2* 08201 SABADELL (Barcelona) Tel. 93 727 84 25 Fax. 726 90 19 edufenoy2@coac.net	<b>PROMOU</b> BAQUEIRA-BERET, S.A. DENDRO, S.L. FINQUES EDELWEISS, S.L.	<b>L'ARQUITECTE</b> EDUARD FENOY I PALOMAS	<b>PROJECTE D'URBANITZACIÓ</b> PROJECTE D'URBANITZACIÓ (PE-5 BAQUEIRA)	<b>EMPLAÇAMENT</b> BAQUEIRA- NAUT ARAN	<b>CLAU</b> EF-07296	<b>ESCALES</b> A1 1/500 A3 1/1000	<b>NOM DEL PLANOL:</b> INFRASTRUCTURES EXISTENTS DE L'AMBIT	<b>DATA:</b> JULIOL 2007 NOM FITXER 4.1-4.2.DWG	4.1
--	--	---	--	---	-------------------------	---	---	--	-----



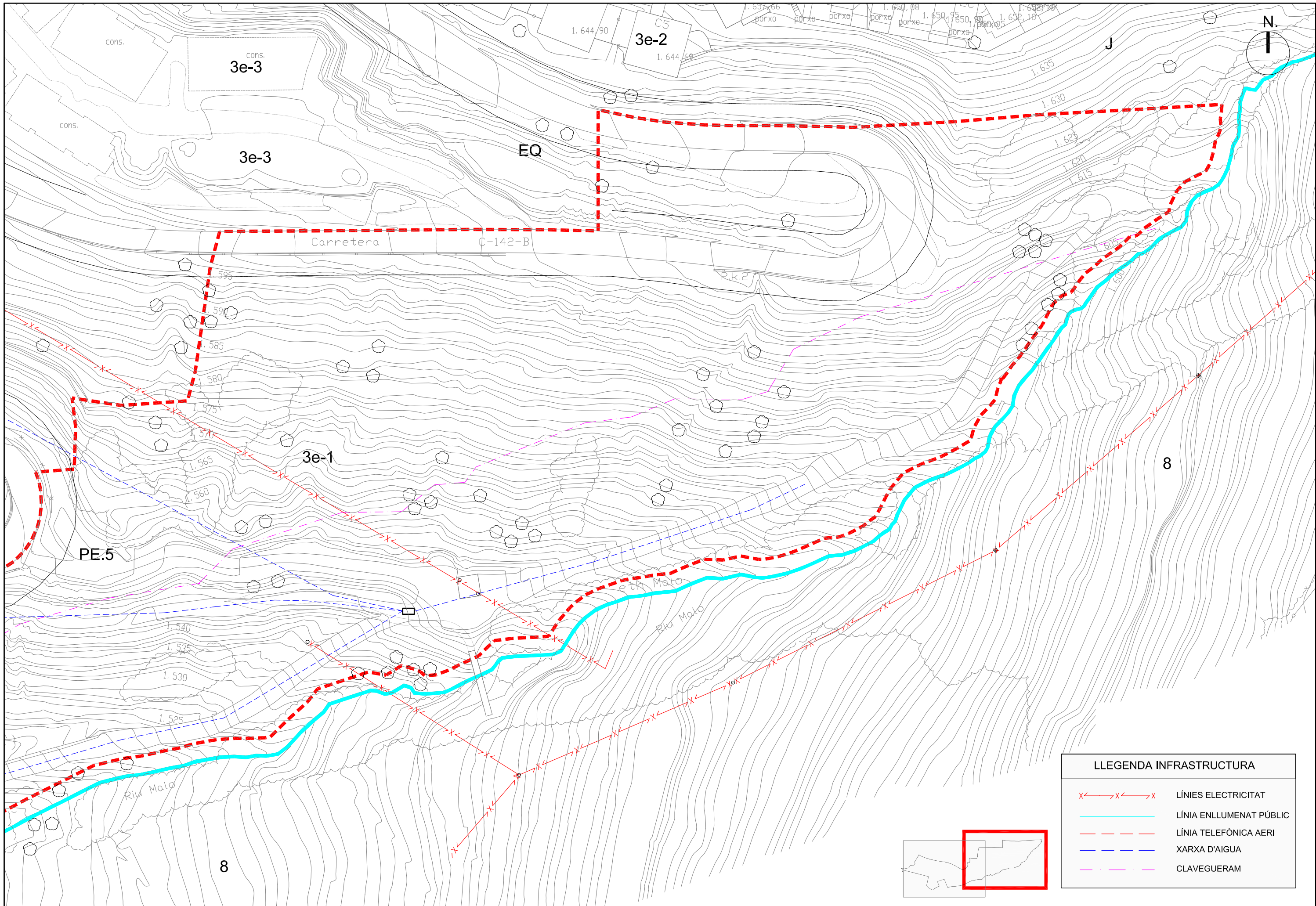

LLEGENDA INFRASTRUCTURA	
	LÍNIES ELECTRICITAT
	LÍNIA ENLLUMENAT PÚBLIC
	LÍNIA TELEFÒNICA AERI
	XARXA D'AIGUA
	CLAVEGUERAM

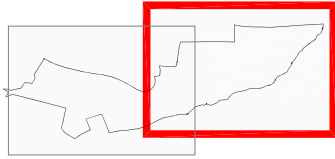

<b>EDUARD FENOY I PALOMAS</b> C/ Calderón, 194, 2* 08201 SABADELL (Barcelona) Tel. 93 727 84 25 Fax. 726 90 19 edufenoy2@coac.net	<b>PROMOU</b> BAQUEIRA-BERET, S.A. DENDRO, S.L. FINQUES EDELWEISS, S.L.	<b>L'ARQUITECTE</b> EDUARD FENOY I PALOMAS	<b>PROJECTE D'URBANITZACIÓ</b> PROJECTE D'URBANITZACIÓ (PE-5 BAQUEIRA)	<b>EMPLAÇAMENT</b> BAQUEIRA- NAUT ARAN	<b>CLAU</b> EF-07296	<b>ESCALES</b> A1 1/500 A3 1/1000	<b>NOM DEL PLANOL:</b> INFRASTRUCTURES EXISTENTS DE L'ÀMBIT	<b>DATA:</b> JULIOL 2007	<b>4.2</b>
								NOM FITXER 4.1-4.2.DWG	



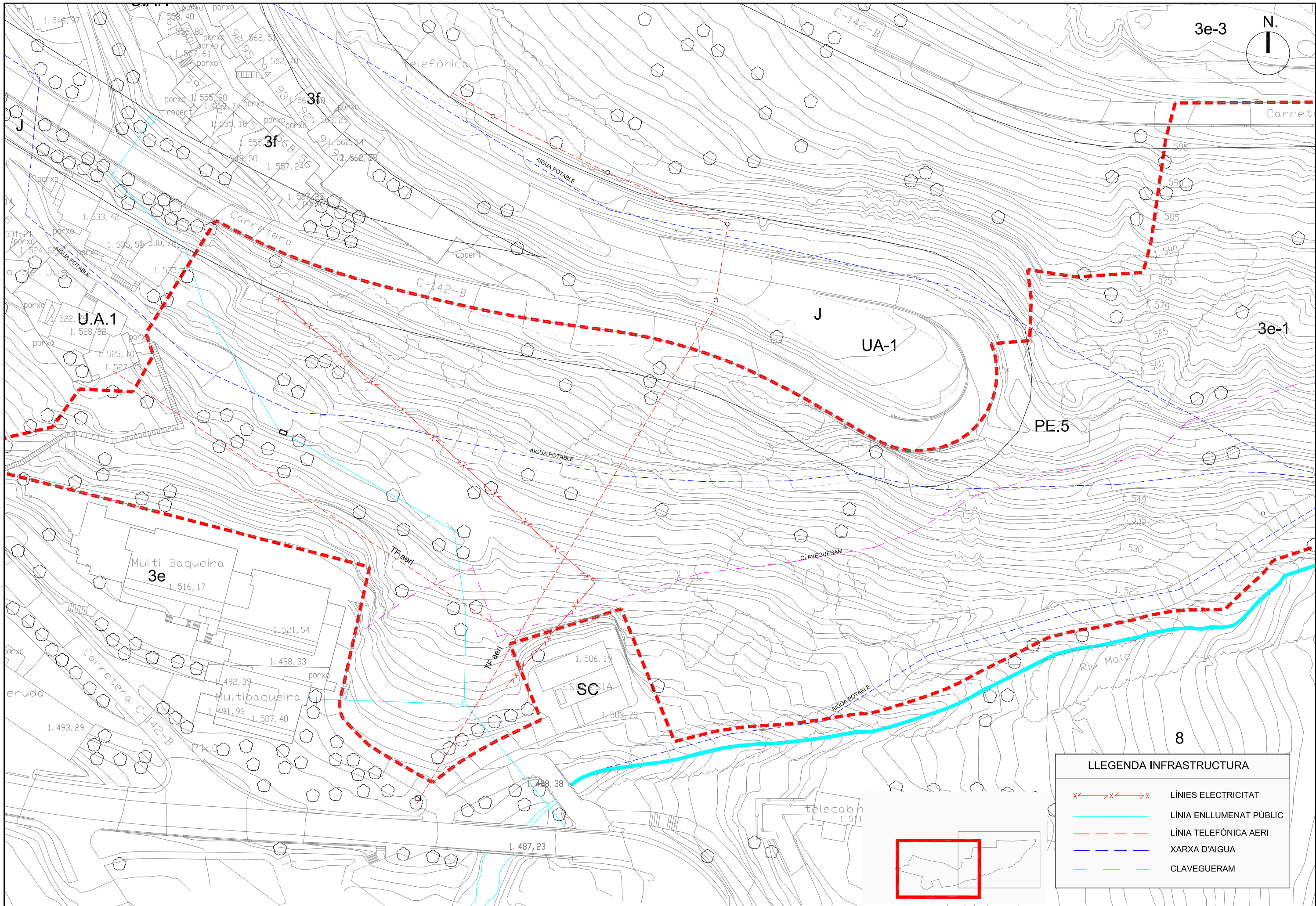

LLEGGENDA INFRASTRUCTURA	
	LÍNIES ELECTRICITAT
	LÍNIA ENLLUMENAT PÚBLIC
	LÍNIA TELEFÒNICA AERI
	XARXA D'AIGUA
	CLAVEGUERAM

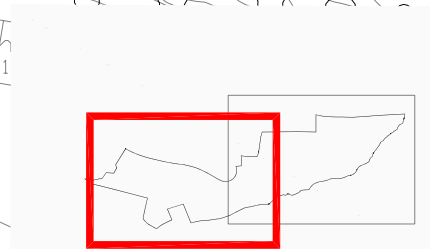

<b>EDUARD FENOY I PALOMAS</b> C/ Calderón, 194, 2* 08201 SABADELL (Barcelona) Tel. 93 727 84 25 Fax. 726 90 19 edufeny2@coac.net	<b>PROMOU</b> BAQUEIRA-BERET, S.A. DENDRO, S.L. FINQUES EDELWEISS, S.L.	<b>L'ARQUITECTE</b> EDUARD FENOY I PALOMAS	<b>PROJECTE D'URBANITZACIÓ</b> PROJECTE D'URBANITZACIÓ (PE-5 BAQUEIRA)	<b>EMPLAÇAMENT</b> BAQUEIRA- NAUT ARAN	<b>CLAU</b> EF-07296	<b>ESCALES</b> A1 1/500 A3 1/1000	<b>NOM DEL PLANOL:</b> SERVEIS EFECTATS	<b>DATA:</b> JULIOL 2007 NOM FITXER 4.1-4.2.DWG	4.3
---	--	---	--	---	-------------------------	---	--	--	-----



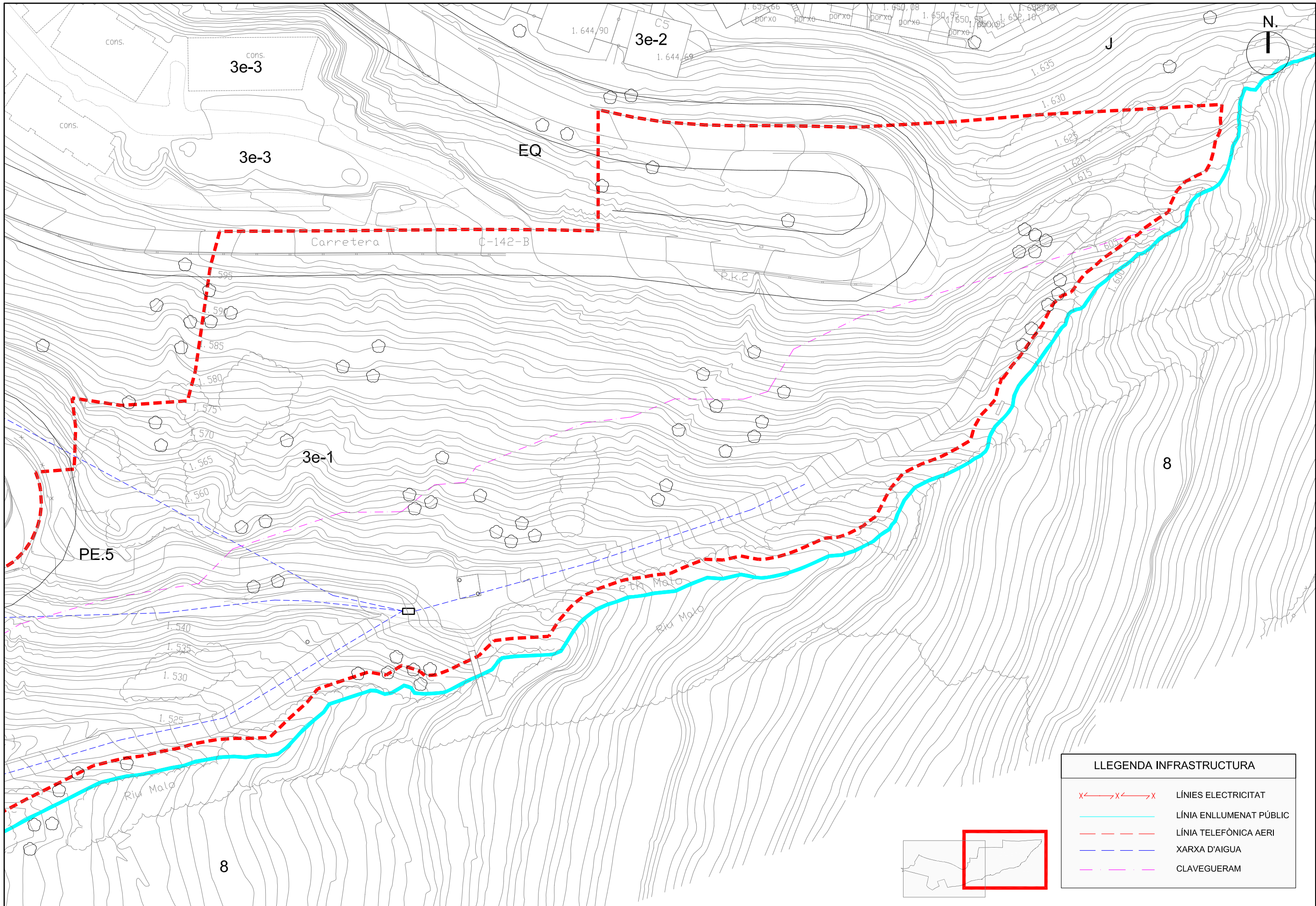

LLEGENDA INFRASTRUCTURA	
	LÍNIES ELECTRICITAT
	LÍNIA ENLLUMENAT PÚBLIC
	LÍNIA TELEFÒNICA AERI
	XARXA D'AIGUA
	CLAVEGUERAM

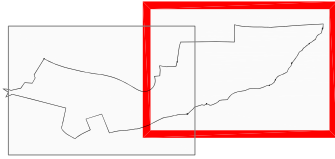

<b>EDUARD FENOY I PALOMAS</b> C/ Calderón, 194, 2* 08201 SABADELL (Barcelona) Tel. 93 727 84 25 Fax. 726 90 19 edufeny2@coac.net	<b>PROMOU</b> BAQUEIRA-BERET, S.A. DENDRO, S.L. FINQUES EDELWEISS, S.L.	<b>L'ARQUITECTE</b> EDUARD FENOY I PALOMAS	<b>PROJECTE D'URBANITZACIÓ</b> PROJECTE D'URBANITZACIÓ (PE-5 BAQUEIRA)	<b>EMPLAÇAMENT</b> BAQUEIRA- NAUT ARAN	<b>CLAU</b> EF-07296	<b>ESCALES</b> A1 1/500 A3 1/1000	<b>NOM DEL PLANOL:</b> SERVEIS EFECTATS	<b>DATA:</b> JULIOL 2007	<b>4.4</b>
								NOM FITXER 4.1-4.2.DWG	



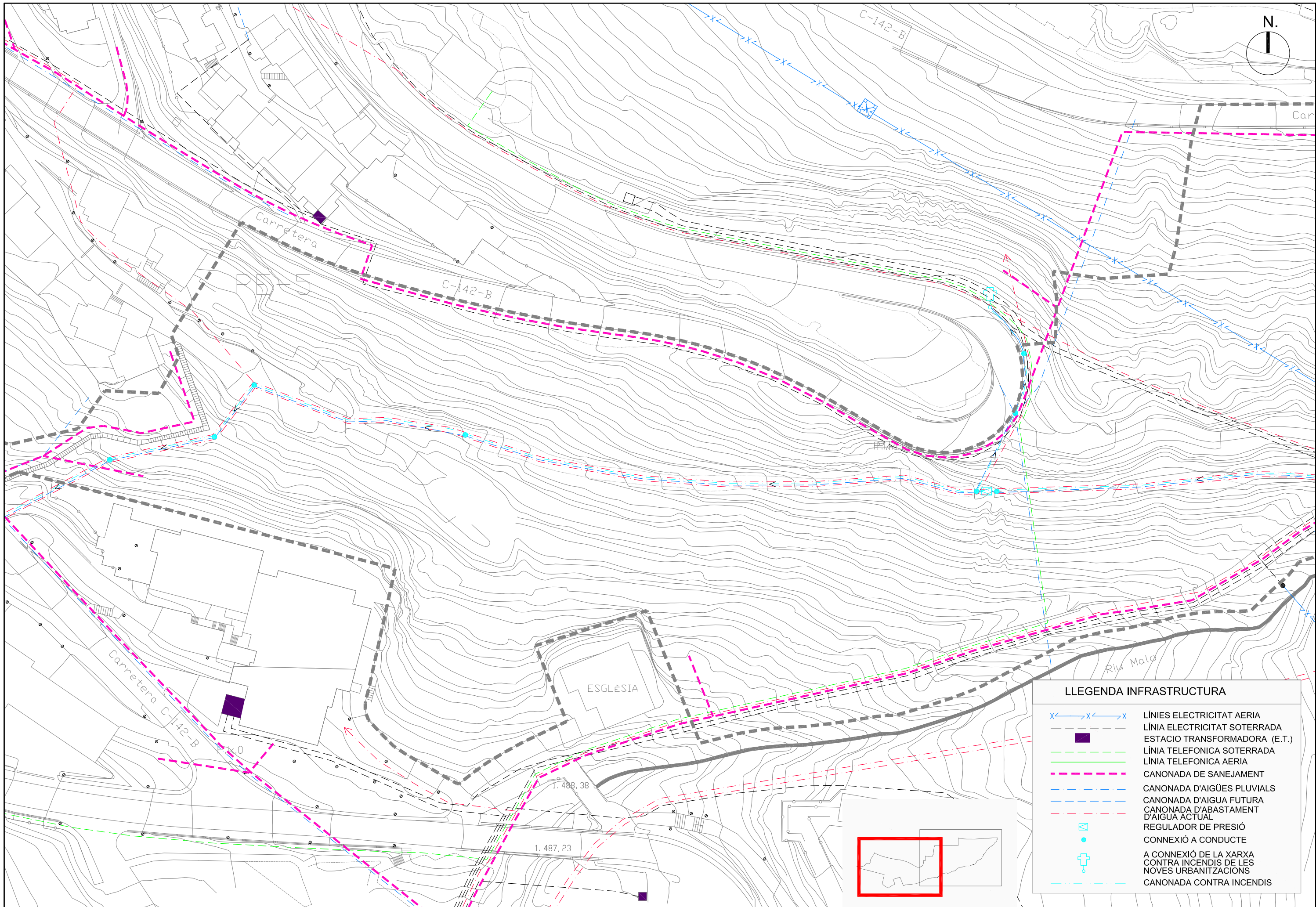

**LLEGENDA INFRASTRUCTURA**

	LÍNIES ELECTRICITAT AERIA
	LÍNIA ELECTRICITAT SOTERRADA
	ESTACIO TRANSFORMADORA (E.T.)
	LÍNIA TELEFONICA SOTERRADA
	LÍNIA TELEFONICA AERIA
	CANONADA DE SANEJAMENT
	CANONADA D'AIGÜES PLUVIALS
	CANONADA D'AIGUA FUTURA
	CANONADA D'ABASTAMENT D'AIGUA ACTUAL
	REGULADOR DE PRESIÓ
	CONNEXIÓ A CONDUCTE
	A CONNEXIÓ DE LA XARXA CONTRA INCENDIS DE LES NOVES URBANITZACIONS
	CANONADA CONTRA INCENDIS

**EDUARD FENOY I PALOMAS**  
 C/ Calderón, 194, 2\* 08201 SABADELL (Barcelona)  
 Tel. 93 727 84 25 Fax. 726 90 19  
 edufeny2@coac.net

**PROMOU**  
 BAQUEIRA-BERET, S.A.  
 DENDRO, S.L.  
 FINQUES EDELWEISS, S.A.

**L'ARQUITECTE**  
 EDUARD FENOY I PALOMAS

**PROJECTE D'URBANITZACIÓ**  
 PROJECTE D'URBANITZACIÓ (PE-5 BAQUEIRA)

**EMPLAÇAMENT**  
 BAQUEIRA- NAUT ARAN

**CLAU**  
 EF-07296

**ESCALES**  
 A1 1/500  
 A3 1/1000

**NOM DEL PLANOL:**  
 PLA ESPECIAL D'INFRASTRUCTURES MUNICIPALS

**DATA:**  
 JULIOL 2007  
 NOM FITXER:  
 2/5INFRAS.DWG



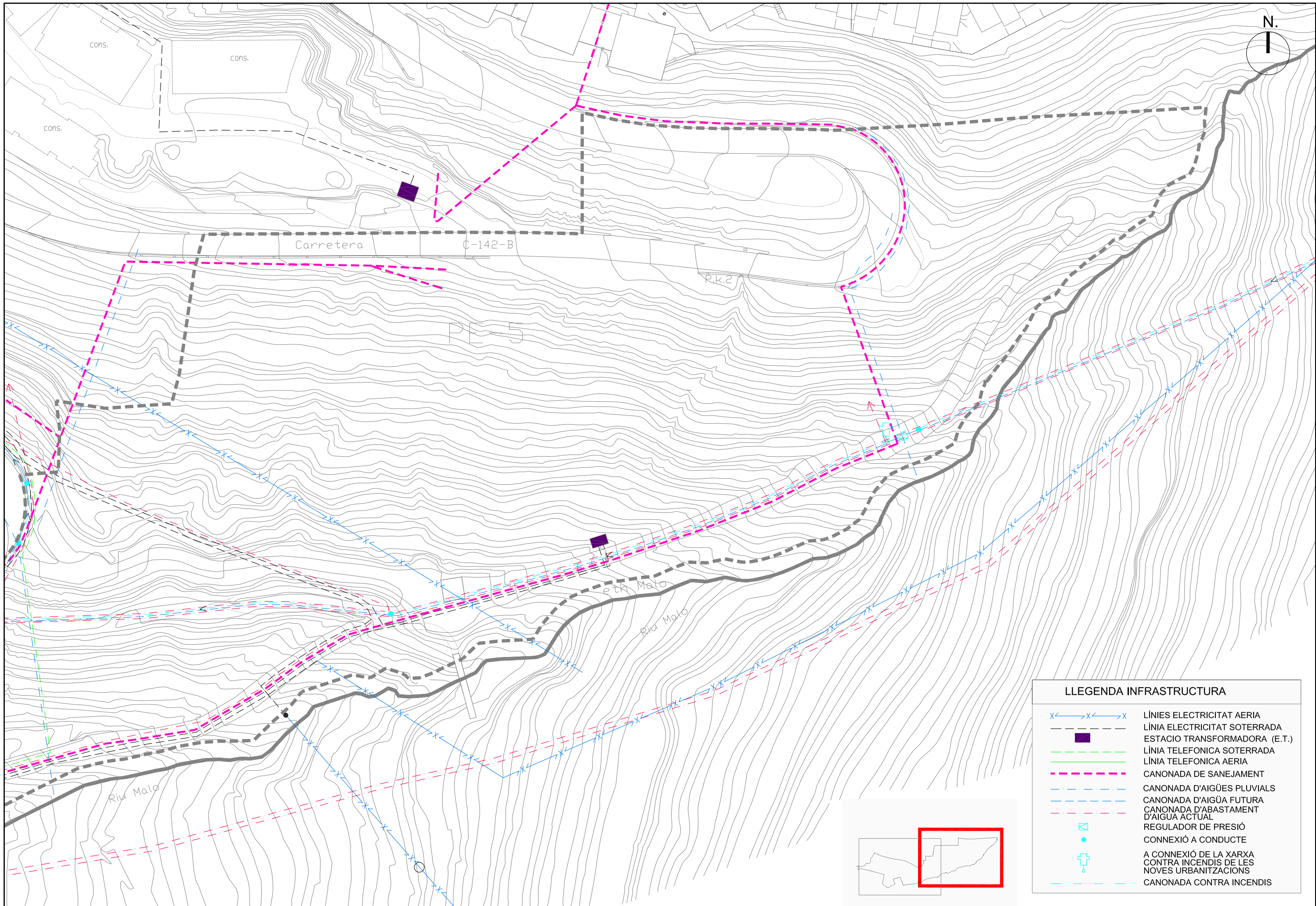

LLEGENDA INFRASTRUCTURA	
	LÍNIES ELECTRICITAT AERIA
	LÍNIA ELECTRICITAT SOTERRADA
	ESTACIO TRANSFORMADORA (E.T.)
	LÍNIA TELEFONICA SOTERRADA
	LÍNIA TELEFONICA AERIA
	CANONADA DE SANEJAMENT
	CANONADA D'AIGÜES PLUVIALS
	CANONADA D'AIGÜA FUTURA
	CANONADA D'ABASTAMENT D'AIGÜA ACTUAL
	REGULADOR DE PRESIÓ
	CONNEXIÓ A CONDUCTE
	A CONNEXIÓ DE LA XARXA CONTRA INCENDIS DE LES NOVES URBANITZACIONS
	CANONADA CONTRA INCENDIS

**EDUARD FENOY I PALOMAS**  
 C/ Calderón, 194, 2º 08201 SABADELL (Barcelona)  
 Tel. 93 727 84 25 Fax. 726 90 19  
 edufeny2@coac.net

**PROMOU**  
 BAQUEIRA-BERET, S.A.  
 DENDRO, S.L.  
 FINQUES EDELWEISS, S.A.

**L'ARQUITECTE**  
 EDUARD FENOY I PALOMAS

**PROJECTE D'URBANITZACIÓ**  
 PROJECTE D'URBANITZACIÓ (PE-5 BAQUEIRA)

**EMPLAÇAMENT**  
 BAQUEIRA- NAUT ARAN

**CLAU**  
 EF-07296

**ESCALES**  
 A1 1/500  
 A3 1/1000

**NOM DEL PLANOL:**  
 PLA ESPECIAL D'INFRASTRUCTURES MUNICIPALS

**DATA:**  
 JULIOL 2007  
 NOM FITXER  
 2/5INFRAS.DWG



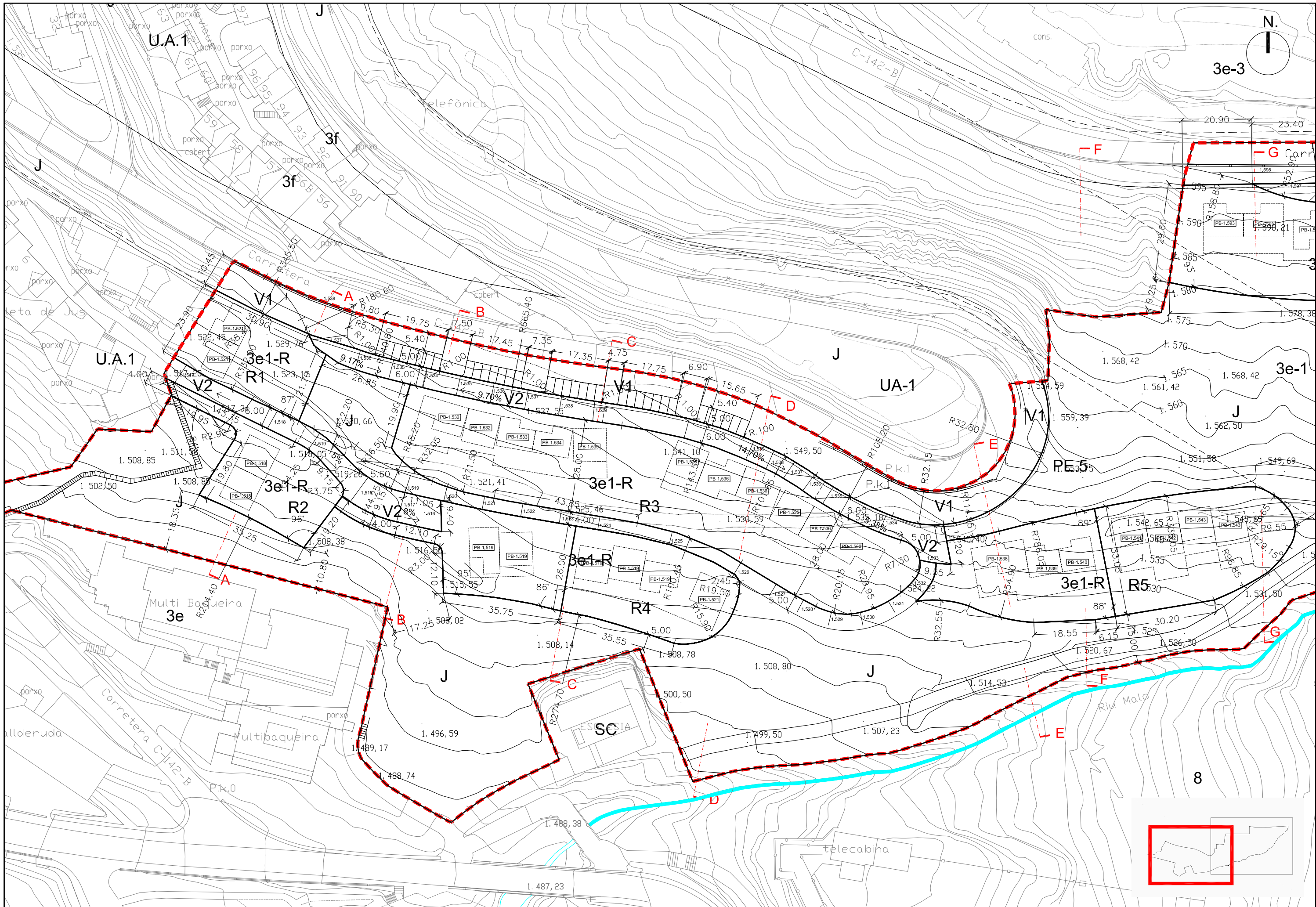

<b>EDUARD FENOY I PALOMAS</b> C/ Calderón,194,2* 08201 SABADELL (Barcelona) Tel. 93 727 84 25 Fax. 726 90 19 edufeny2@ccac.net	<b>PROMOU</b> BAQUEIRA-BERET, S.A. DENDRO, S.L. FINQUES EDELWEISS, S.L.	<b>L'ARQUITECTE</b> EDUARD FENOY I PALOMAS	<b>PROJECTE D'URBANITZACIÓ</b> PROJECTE D'URBANITZACIÓ (PE-5 BAQUEIRA)	<b>EMPLAÇAMENT</b> BAQUEIRA- NAUT ARAN	<b>CLAU</b> EF-07296	<b>ESCALES</b> A1 1/500 A3 1/1000	<b>NOM DEL PLANOL:</b> VIALITAT GEOMETRIA DEL TRAÇAT	<b>DATA:</b> JULIOL 2007 NOM FITXER 6 GEOMETRIA.DWG <span style="font-size: 2em; float: right;">6.1</span>
---	--	---	--	---	-------------------------	---	---	--



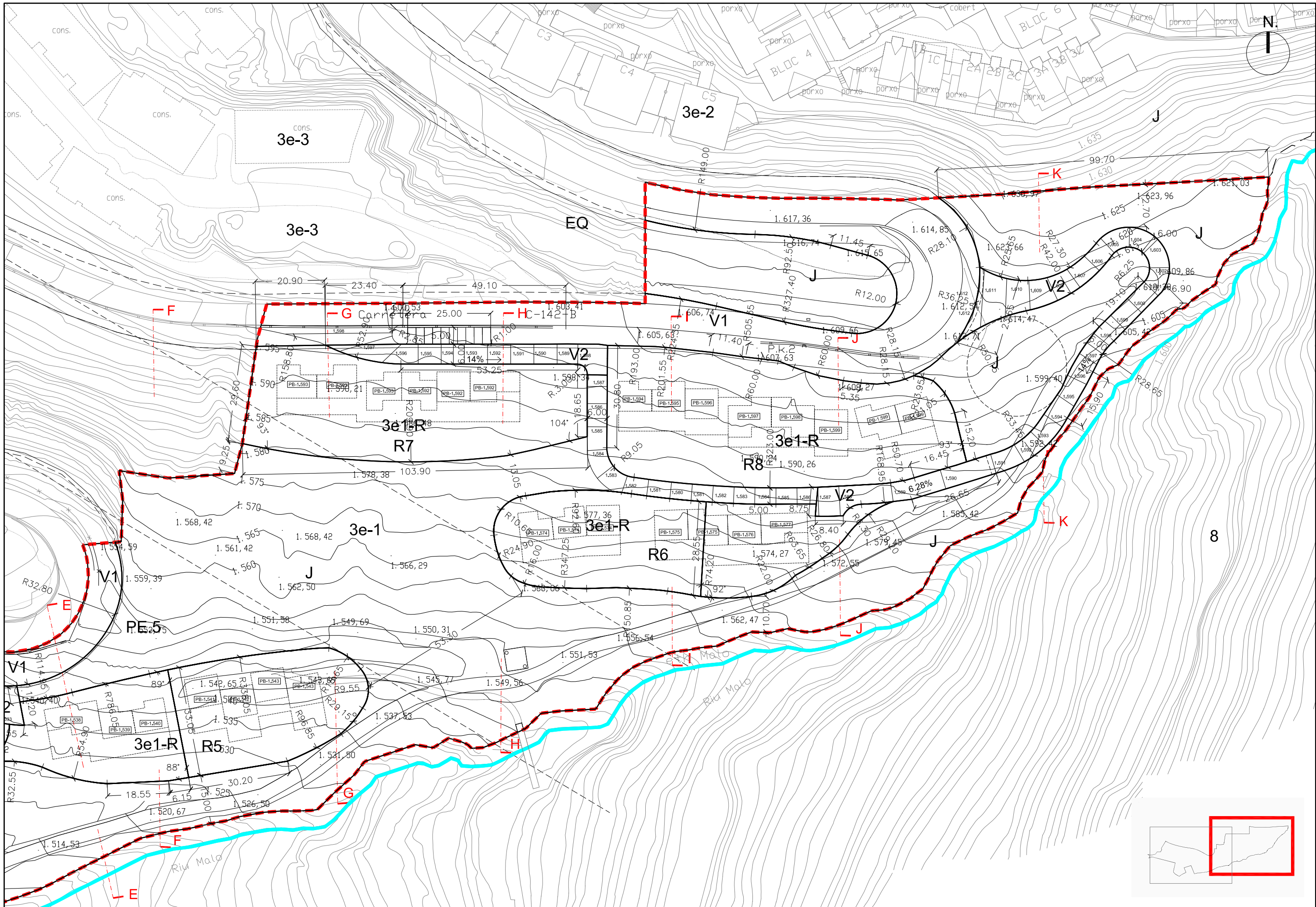

<b>EDUARD FENOY I PALOMAS</b> C/ Calderón, 194, 2* 08201 SABADELL (Barcelona) Tel. 93 727 84 25 Fax. 726 90 19 edufenoy2@ccac.net	<b>PROMOU</b> BAQUEIRA-BERET, S.A. DENDRO, S.L. FINQUES EDELWEISS, S.L.	<b>L'ARQUITECTE</b> EDUARD FENOY I PALOMAS	<b>PROJECTE D'URBANITZACIÓ</b> PROJECTE D'URBANITZACIÓ (PE-5 BAQUEIRA)	<b>EMPLAÇAMENT</b> BAQUEIRA- NAUT ARAN	<b>CLAU</b> EF-07296	<b>ESCALES</b> A1 1/500 A3 1/1000	<b>NOM DEL PLANOL:</b> VIALITAT GEOMETRIA DEL TRAÇAT	<b>DATA:</b> JULIOL 2007 NOM FITXER 6 GEOMETRIA.DWG <span style="font-size: 2em; float: right;">6.2</span>
--	--	---	--	---	-------------------------	---	---	--



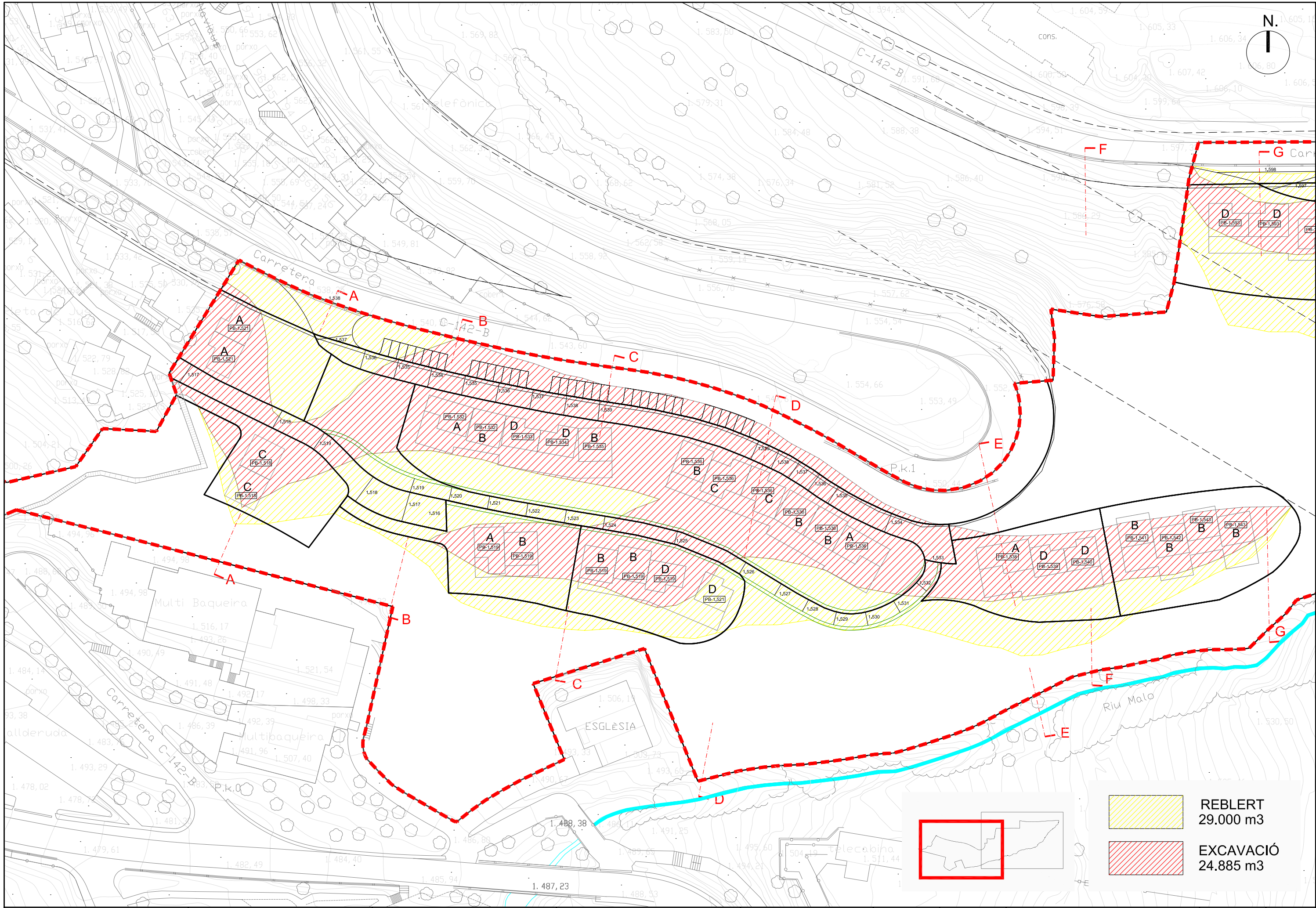

- REBLERT  
29.000 m<sup>3</sup>
- EXCAVACIÓ  
24.885 m<sup>3</sup>

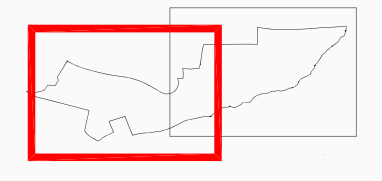

<b>EDUARD FENOY I PALOMAS</b> C/ Calderón,194,2* 08201 SABADELL (Barcelona) Tel. 93 727 84 25 Fax. 726 90 19 edufeny2@ccac.net	<b>PROMOU</b> BAQUEIRA-BERET, S.A. DENDRO, S.L. FINQUES EDELWEISS, S.L.	<b>L'ARQUITECTE</b> EDUARD FENOY I PALOMAS	<b>PROJECTE D'URBANITZACIÓ</b> PLA DE MILLORA URBANA (PE-5 BAQUEIRA)	<b>EMPLAÇAMENT</b> BAQUEIRA- NAUT ARAN	<b>CLAU</b> EF-07296	<b>ESCALES</b> A1 1/500 A3 1/1000	<b>NOM DEL PLANOL:</b> TOPOGRÀFIC MODIFICAT	<b>DATA:</b> JULIOL 2007 NOM FITXER 7 TOP-MODIF.DWG
---	--	---	--	---	-------------------------	---	--	--



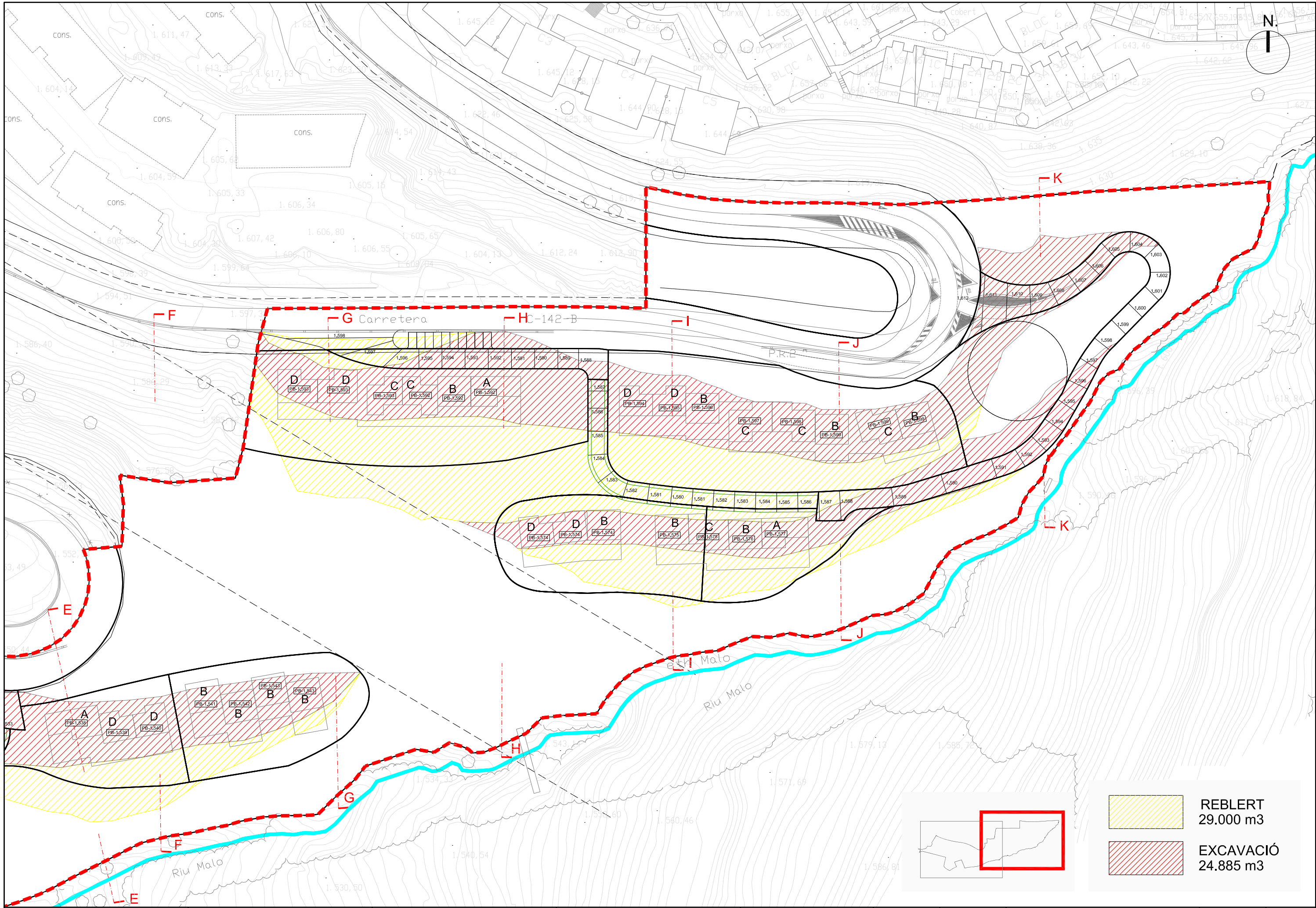

EDUARD FENOY I PALOMAS  
 C/ Calderón, 194, 2º 08201 SABADELL (Barcelona)  
 Tel. 93 727 84 25 Fax. 726 90 19  
 edufeny2@coac.net

PROMOU  
 BAQUEIRA-BERET, S.A.  
 DENDRO, S.L.  
 FINQUES EDELWEISS, S.L.

L'ARQUITECTE  
 EDUARD FENOY I PALOMAS

PROJECTE D'URBANITZACIÓ  
 PLA DE MILLORA URBANA  
 (PE-5 BAQUEIRA)

EMPLAÇAMENT  
 BAQUEIRA- NAUT ARAN

CLAU  
 EF-07296

ESCALES  
 A1 1/500  
 A3 1/1000

NOM DEL PLANOL:  
 TOPOGRÀFIC MODIFICAT

DATA:  
 JULIOL 2007  
 NOM FITXER  
 7 TOP-MODIF.DWG



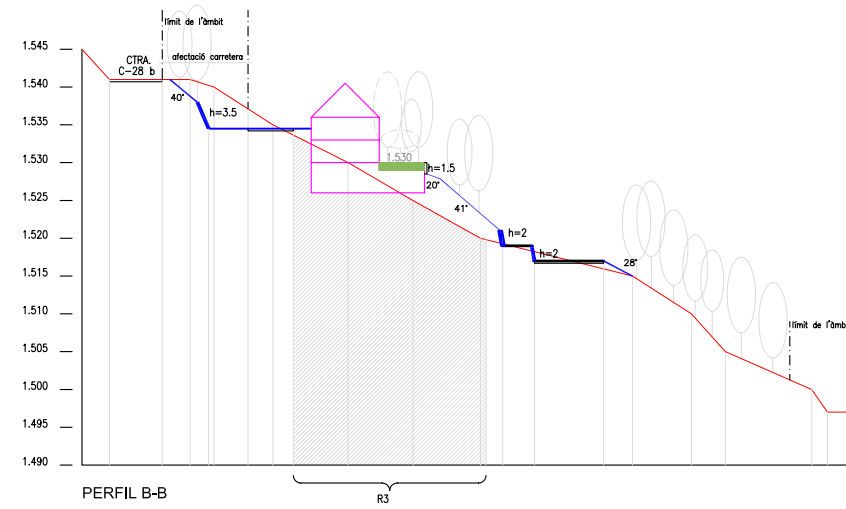
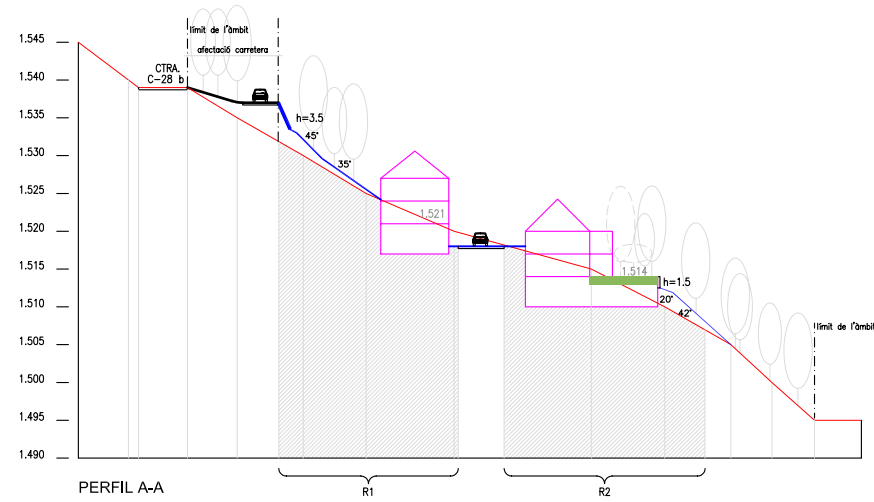

- Topografia existent
- Topografia proposta
- Talussos < 25° Pendent suau. Naturalment estables.
- Talussos entre 25° i 35° Pendent estable.  
Requereix malla (coco)
- Talussos entre 35° i 45° Pendent inestable.  
Requereix malla semi/permanents
- Talussos entre 60° i 75° Mur de terra armada amb recobriment vegetal
- Talussos > 75° Mur d'obra

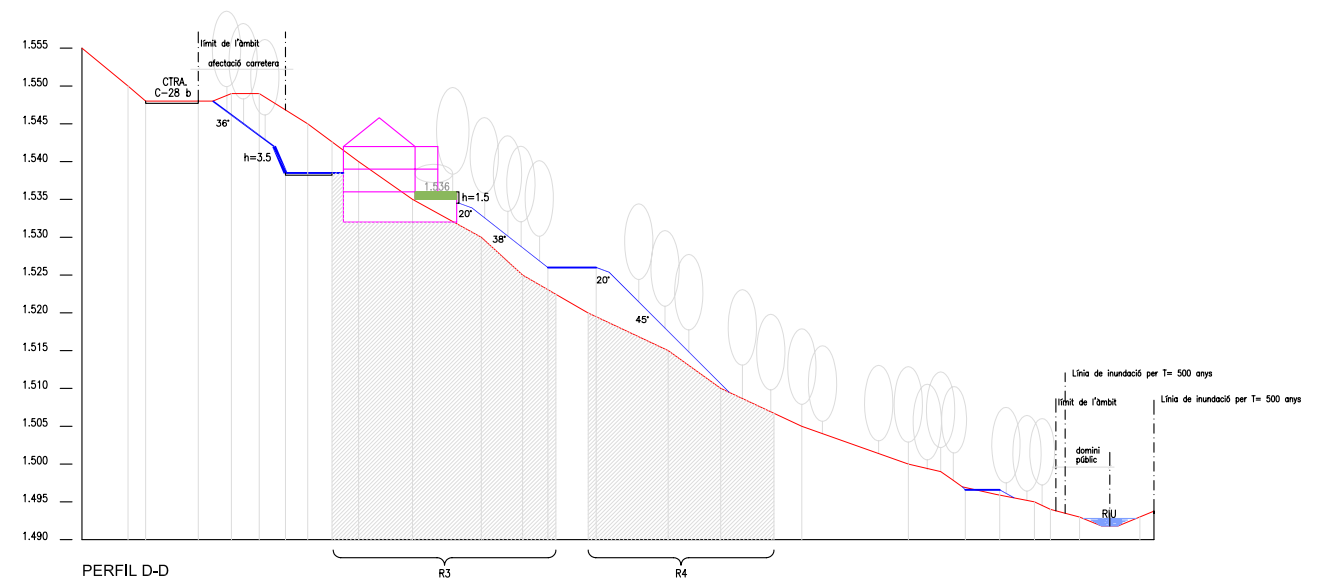
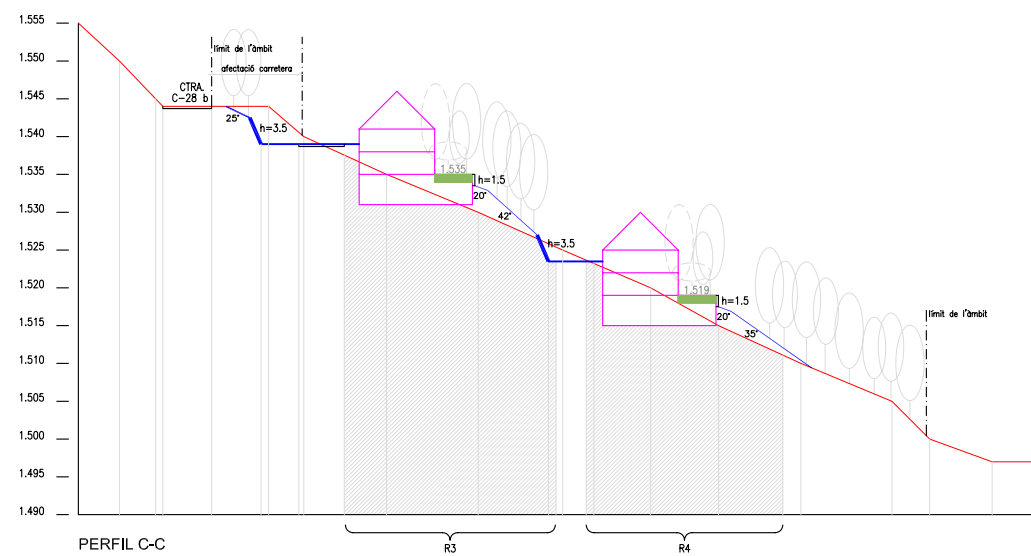

EDUARD FENOY I PALOMAS

C/ Calderón, 194, 2\* 08201 SABADELL (Barcelona)  
Tel. 93 727 84 25 Fax. 726 90 19  
edufenoy2@coac.net

PROMOU

BAQUEIRA-BERET, S.A.  
DENDRO, S.L.  
FINQUES EDELWEISS, S.L.

L'ARQUITECTE

EDUARD FENOY I PALOMAS

PROJECTE D'URBANITZACIÓ

PROJECTE D'URBANITZACIÓ  
(PE-5 BAQUEIRA)

EMPLAÇAMENT

BAQUEIRA- NAUT ARAN

CLAU

EF-07296

ESCALES

A1 1/500  
A3 1/1000

NOM DEL PLANOL:

SECCIONS TRANSVERSALS  
A-A, B-B, C-C, D-D

DATA:

JULIOL 2007

NOM FITXER

8.1 SECCIÓ.DWG



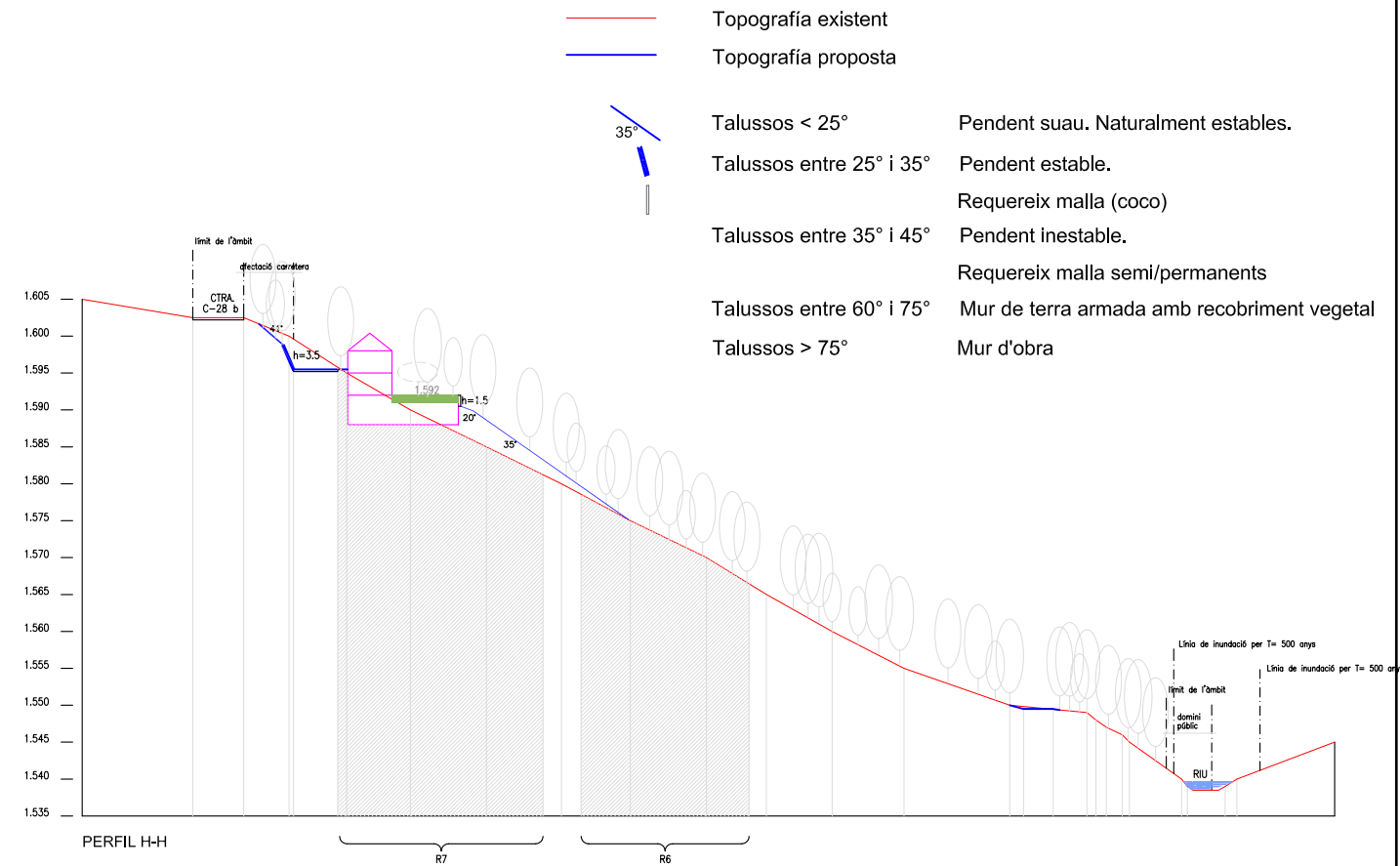
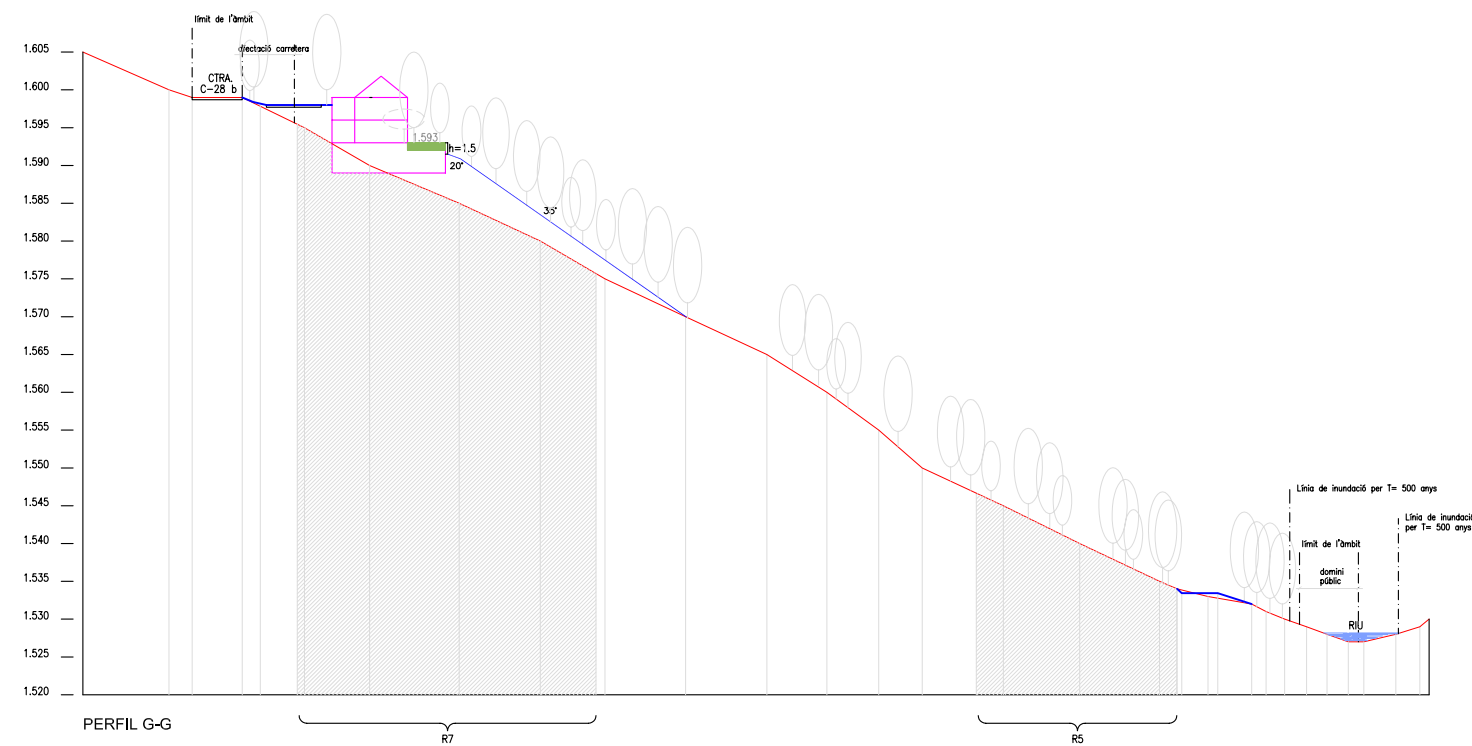
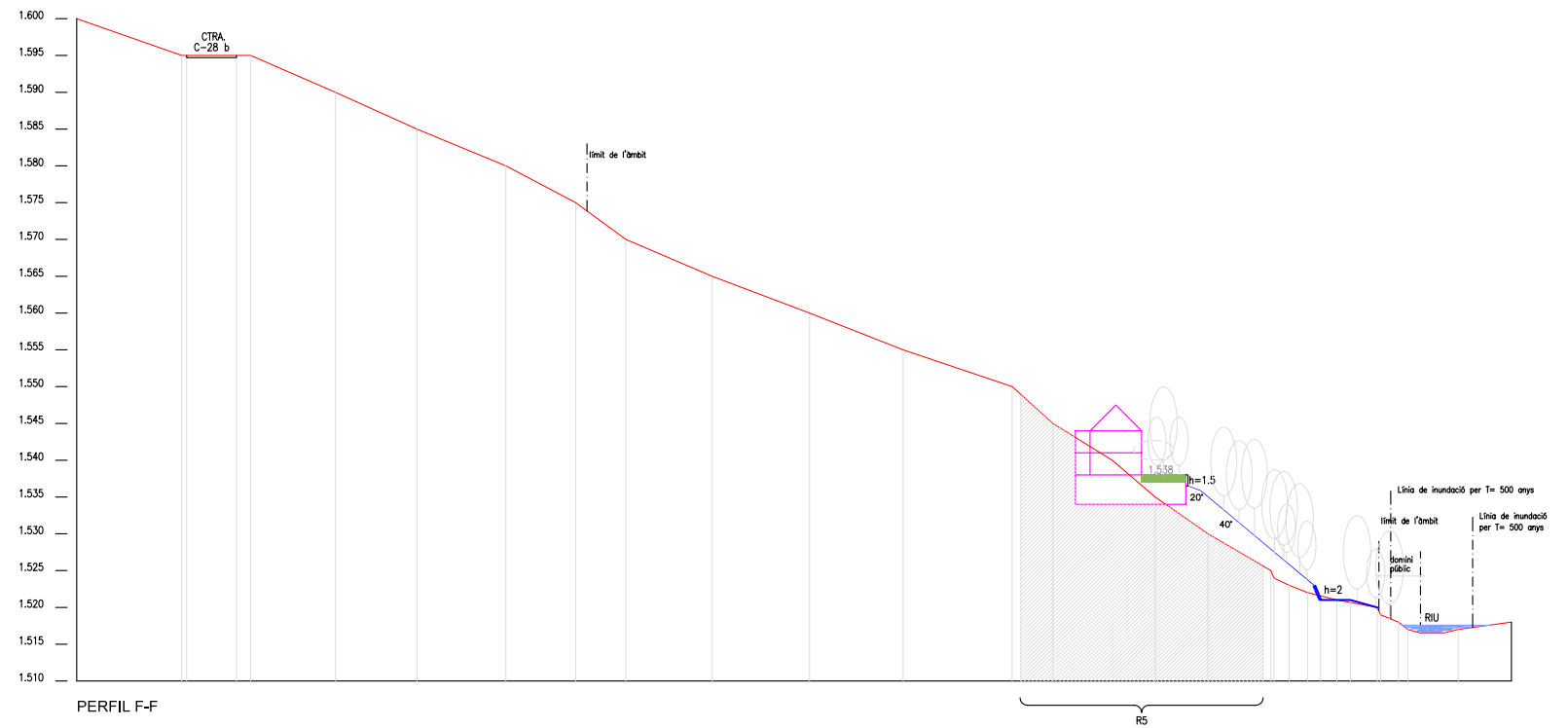
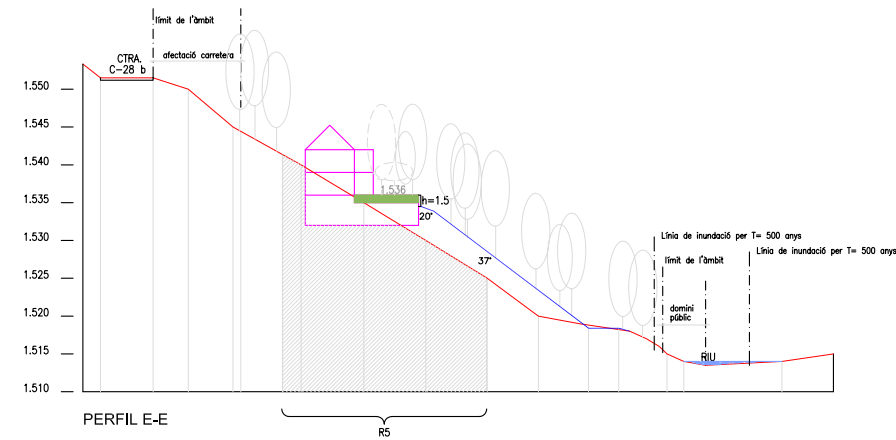

- Topografia existent
- Topografia proposta
- Talussos < 25° Pendent suau. Naturalment estables.
- Talussos entre 25° i 35° Pendent estable. Requereix malla (coco)
- Talussos entre 35° i 45° Pendent inestable. Requereix malla semi/permanents
- Talussos entre 60° i 75° Mur de terra armada amb recobriment vegetal
- Talussos > 75° Mur d'obra

EDUARD FENOY I PALOMAS

C/ Calderón, 194, 2\* 08201 SABADELL (Barcelona)  
Tel. 93 727 84 25 Fax. 726 90 19  
edufeny2@coac.net

PROMOU

BAQUEIRA-BERET, S.A.  
DENDRO, S.L.  
FINQUES EDELWEISS, S.L.

L'ARQUITECTE

EDUARD FENOY I PALOMAS

PROJECTE D'URBANITZACIÓ

PROJECTE D'URBANITZACIÓ  
(PE-5 BAQUEIRA)

EMPLAÇAMENT

BAQUEIRA- NAUT ARAN

CLAU

EF-07296

ESCALES

A1 1/500  
A3 1/1000

NOM DEL PLANOL:

SECCIONS TRANSVERSALS  
E-E, F-F, G-G, H-H

DATA:

JULIOL 2007

NOM FITXER

8.2 SECCIO.DWG

8.2



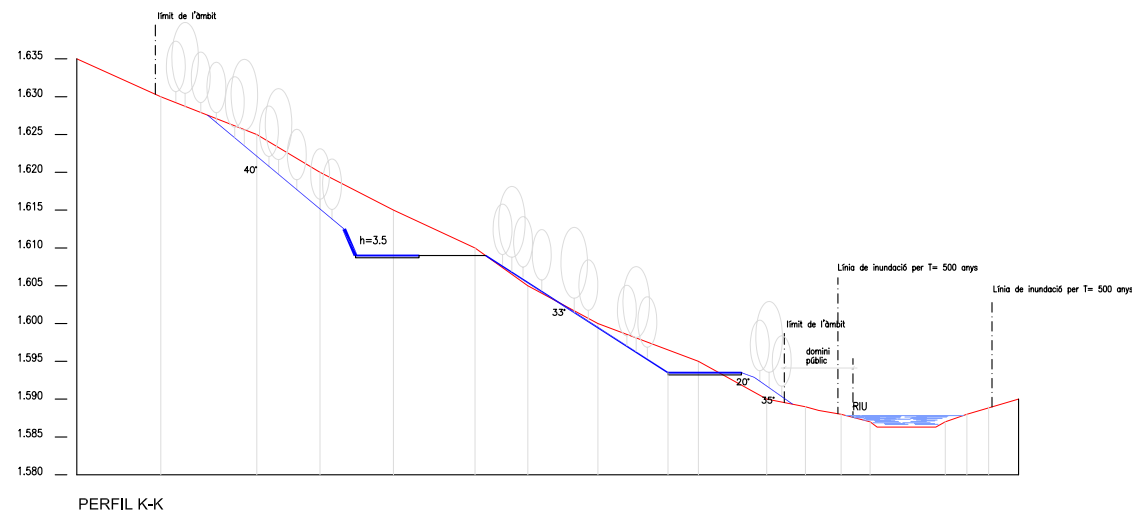
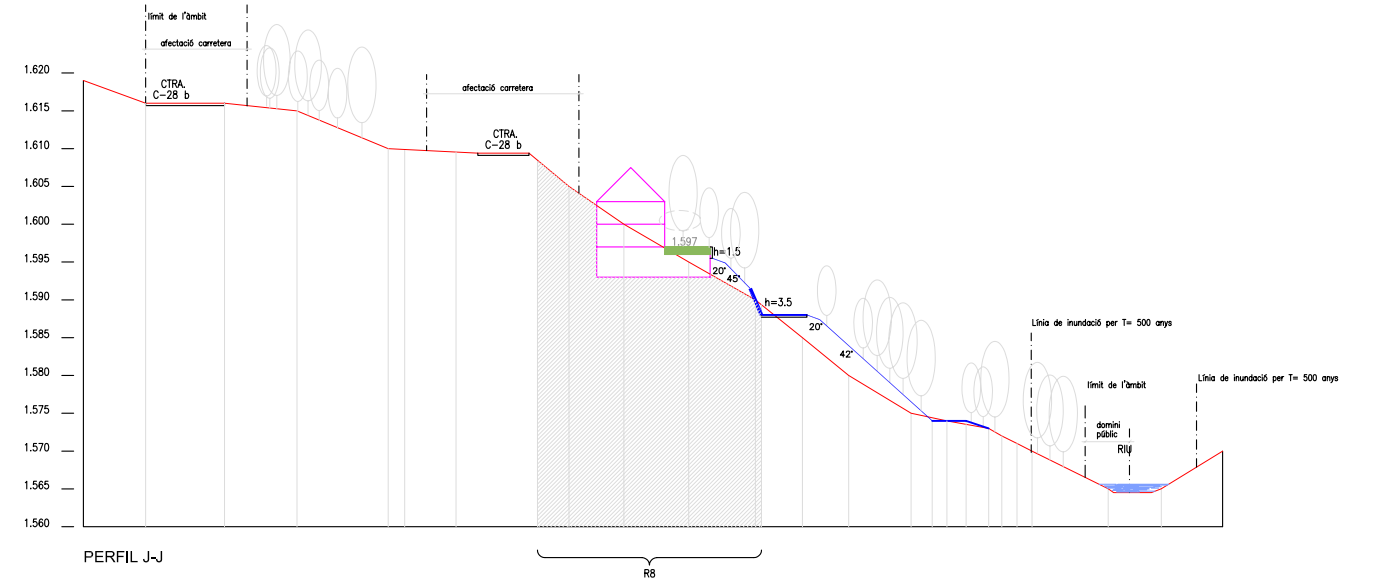
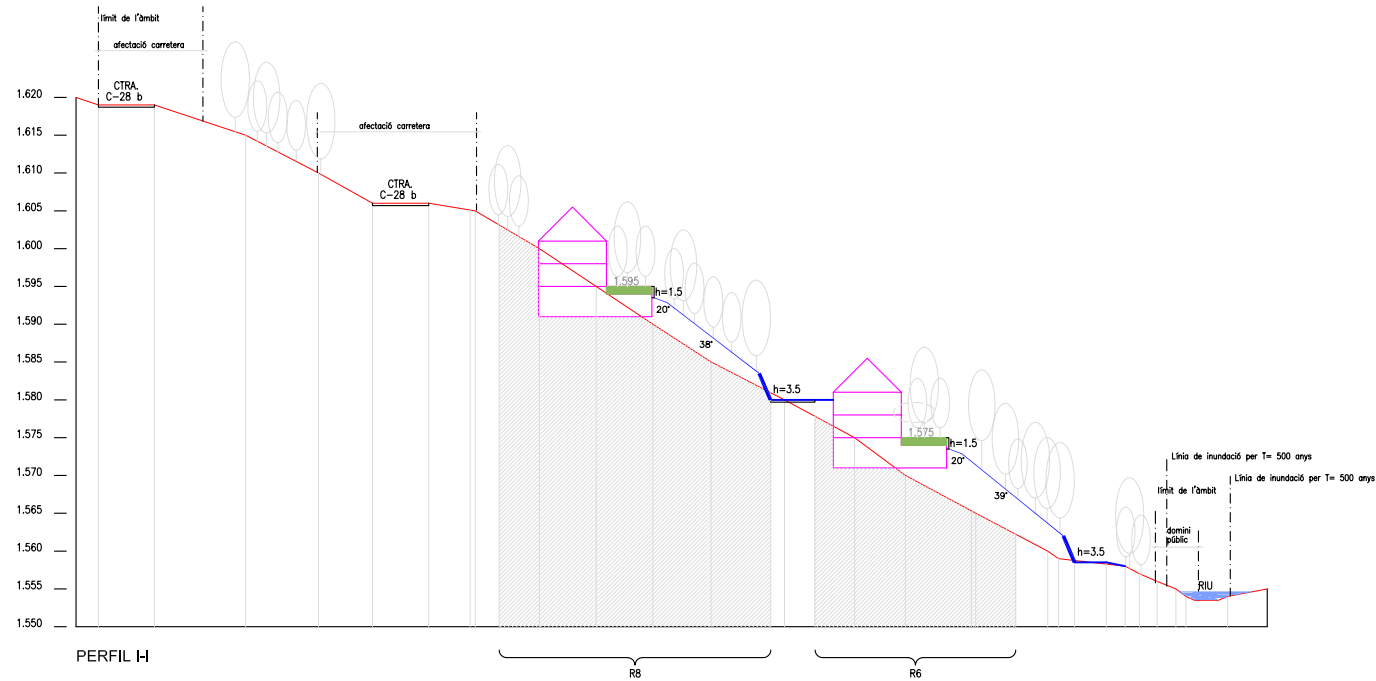

- Topografia existent
- Topografia proposta
- Talussos < 25°      Pendent suau. Naturalment estables.
- Talussos entre 25° i 35°      Pendent estable.  
Requereix malla (coco)
- Talussos entre 35° i 45°      Pendent inestable.  
Requereix malla semi/permanents
- Talussos entre 60° i 75°      Mur de terra armada amb recobriment vegetal
- Talussos > 75°      Mur d'obra
- Mur de contenció
- Terra armada amb recubriments de prat
- Malla amb recubriments vegetal

EDUARD FENOY I PALOMAS

C/ Calderón, 194, 2<sup>a</sup> 08201 SABADELL (Barcelona)  
Tel. 93 727 84 25 Fax. 726 90 19  
edufenoy2@coac.net

PROMOU

BAQUEIRA-BERET, S.A.  
DENDRO, S.L.  
FINQUES EDELWEISS, S.L.

L'ARQUITECTE

EDUARD FENOY I PALOMAS

PROJECTE D'URBANITZACIÓ

PROJECTE D'URBANITZACIÓ  
(PE-5 BAQUEIRA)

EMPLAÇAMENT

BAQUEIRA- NAUT ARAN

CLAU

EF-07296

ESCALES

A1 1/500  
A3 1/1000

NOM DEL PLÀNOL:

SECCIONS TRANSVERSALS  
I-I, J-J, K-K,

DATA:

JULIOL 2007

NOM FITXER

8.3 SECCIO.DWG

8.3



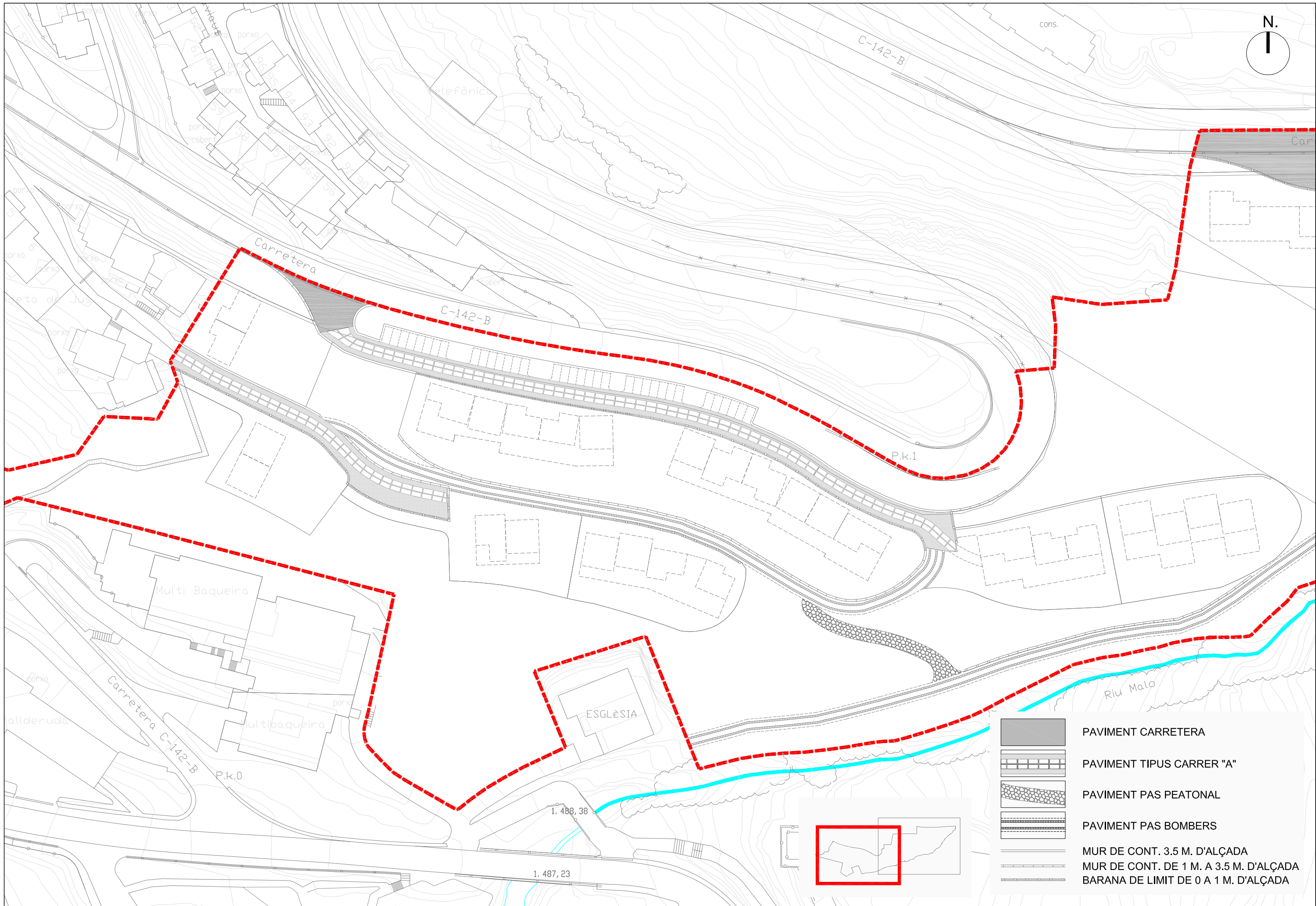



<b>EDUARD FENOY I PALOMAS</b> C/ Calderón, 194, 2* 08201 SABADELL (Barcelona) Tel. 93 727 84 25 Fax. 726 90 19 edufenoy2@coac.net	<b>PROMOU</b> BAQUEIRA-BERET, S.A. DENDRO, S.L. FINQUES EDELWEISS, S.A.	<b>L'ARQUITECTE</b> EDUARD FENOY I PALOMAS	<b>PROJECTE D'URBANITZACIÓ</b> PLA DE MILLORA URBANA (PE-5 BAQUEIRA)	<b>EMPLAÇAMENT</b> BAQUEIRA- NAUT ARAN	<b>CLAU</b> EF-07296	<b>ESCALES</b> A1 1/500 A3 1/1000	<b>NOM DEL PLANOL:</b> PLANTA PAVIMENTACIÓ	<b>DATA:</b> JULIOL 2007 <b>NOM FITXER:</b> 9 PAVIMENTACIO.DWG
--	--	---	--	---	-------------------------	---	---	---

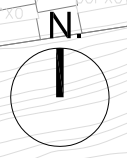
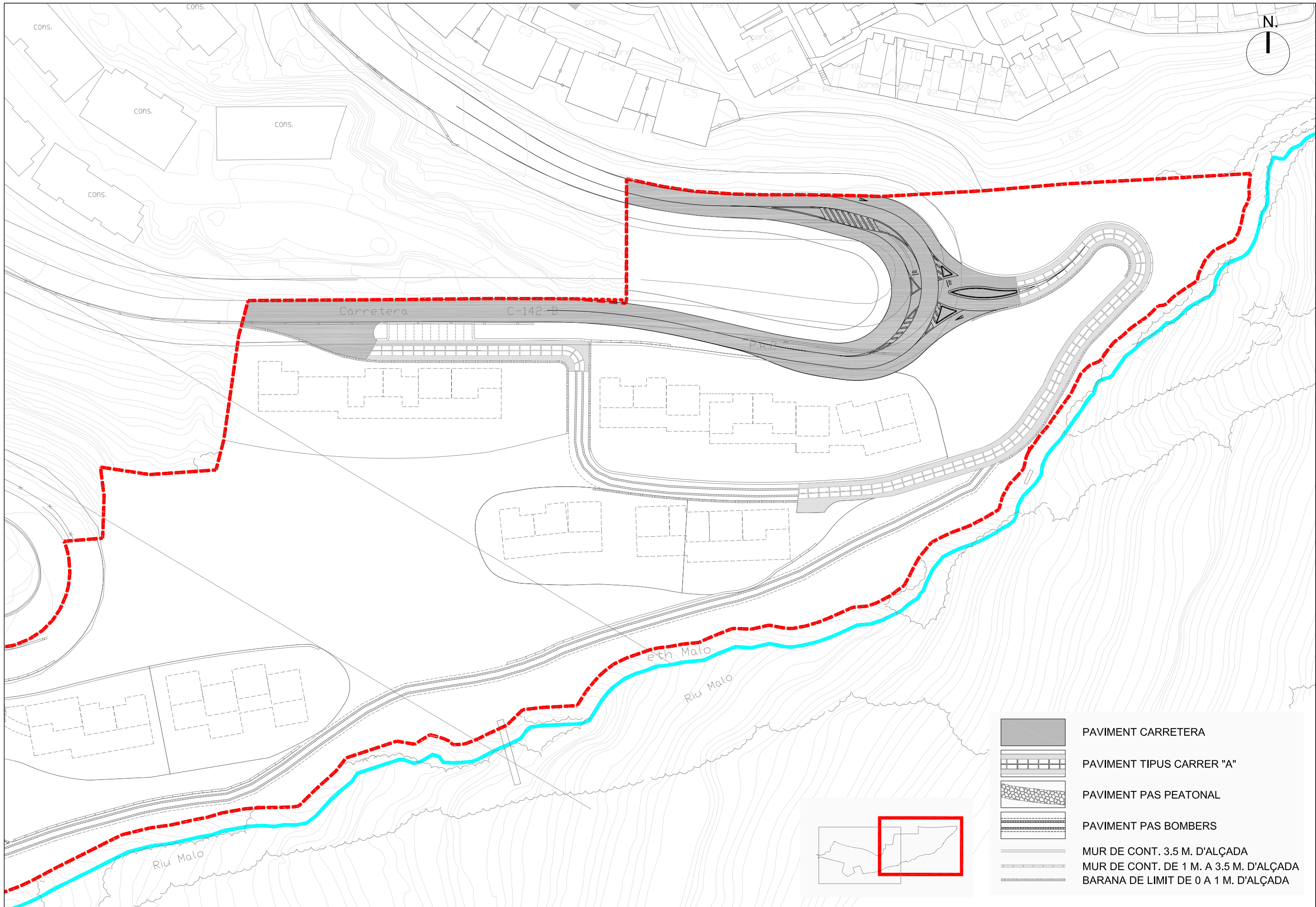

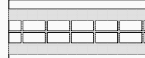
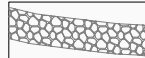
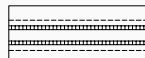

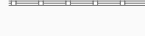
-  PAVIMENT CARRETERA
-  PAVIMENT TIPUS CARRER "A"
-  PAVIMENT PAS PEATONAL
-  PAVIMENT PAS BOMBERS
-  MUR DE CONT. 3.5 M. D'ALÇADA
-  MUR DE CONT. DE 1 M. A 3.5 M. D'ALÇADA
-  BARANA DE LIMIT DE 0 A 1 M. D'ALÇADA

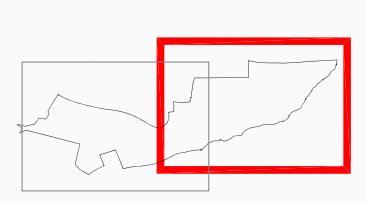

<b>EDUARD FENOY I PALOMAS</b> C/ Calderón, 194, 2* 08201 SABADELL (Barcelona) Tel. 93 727 84 25 Fax. 726 90 19 edufenoy2@coac.net	<b>PROMOU</b> BAQUEIRA-BERET, S.A. DENDRO, S.L. FINQUES EDELWEISS, S.A.	<b>L'ARQUITECTE</b> EDUARD FENOY I PALOMAS	<b>PROJECTE D'URBANITZACIÓ</b> PLA DE MILLORA URBANA (PE-5 BAQUEIRA)	<b>EMPLAÇAMENT</b> BAQUEIRA- NAUT ARAN	<b>CLAU</b> EF-07296	<b>ESCALES</b> A1 1/500 A3 1/1000	<b>NOM DEL PLANOL:</b> PLANTA PAVIMENTACIÓ	<b>DATA:</b> JULIOL 2007 <b>NOM FITXER</b> 9 PAVIMENTACIO.DWG	<b>9.2</b>
--	--	---	--	---	-------------------------	---	---	--	------------



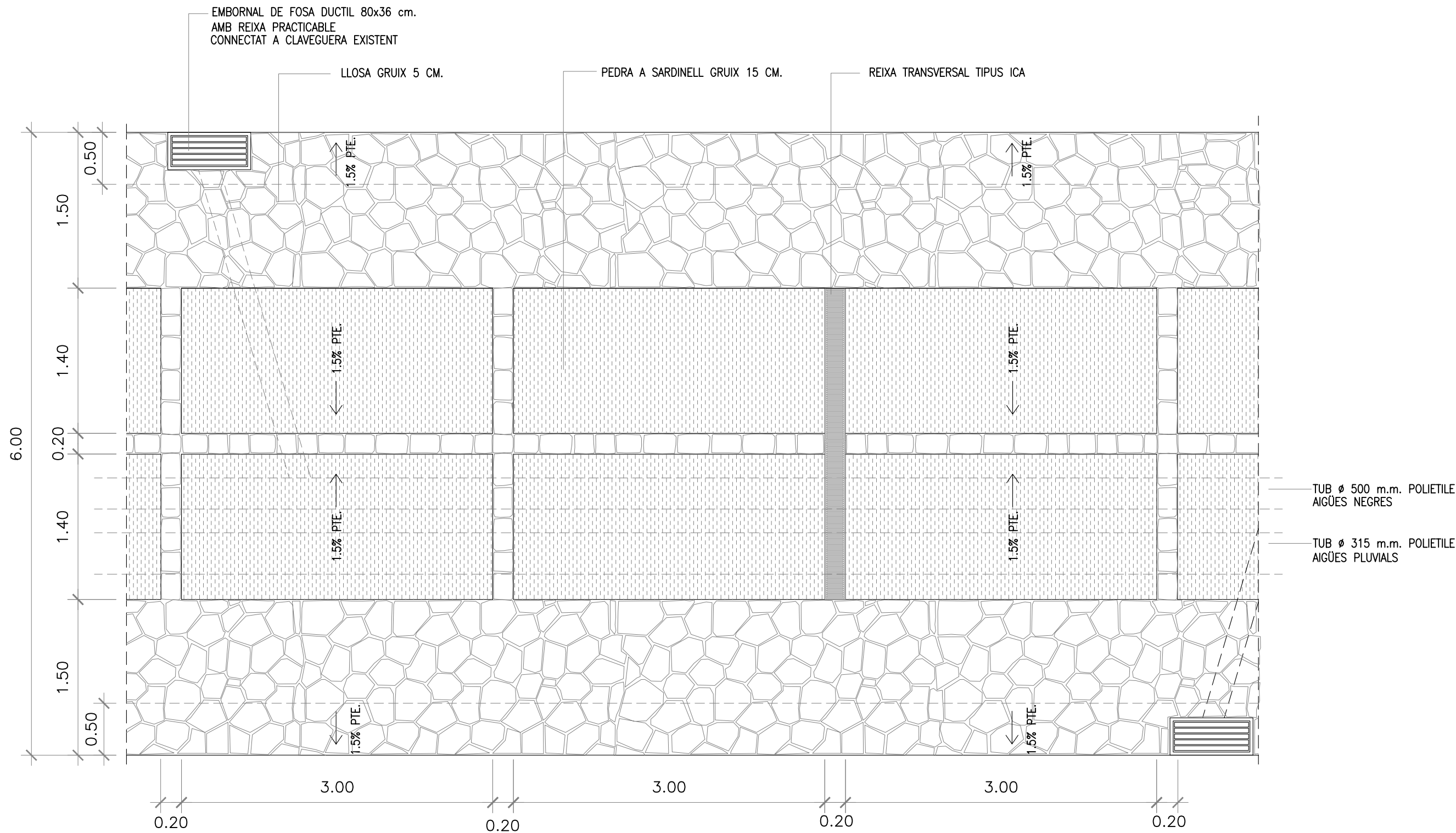

PLANTA TIPUS CARRER "A"

<p>EDUARD FENOY I PALOMAS C/ Calderón,194,2* 08201 SABADELL (Barcelona) Tel. 93 727 84 25 Fax. 726 90 19 edufenoy2@coac.net</p>	<p>PROMOU BAQUEIRA-BERET, S.A. DENDRO, S.L. FINQUES EDELWEISS, S.A.</p>	<p>L'ARQUITECTE EDUARD FENOY I PALOMAS</p>	<p>PROJECTE D'URNANITZACIÓ PROJECTE D'URNANITZACIÓ (PE-5 BAQUEIRA)</p>	<p>EMPLAÇAMENT BAQUEIRA- NAUT ARAN</p>	<p>CLAU EF-07296</p>	<p>ESCALES A1 1/20 A3 1/40</p>	<p>NOM DEL PLANOL: DETALLS PAVIMENTACIÓ</p>	<p>DATA: JULIOL 2007 NOM FITXER 9.3 DET. PAVIM.DWG</p>
---	---	--	--	--	--------------------------	--	---	--



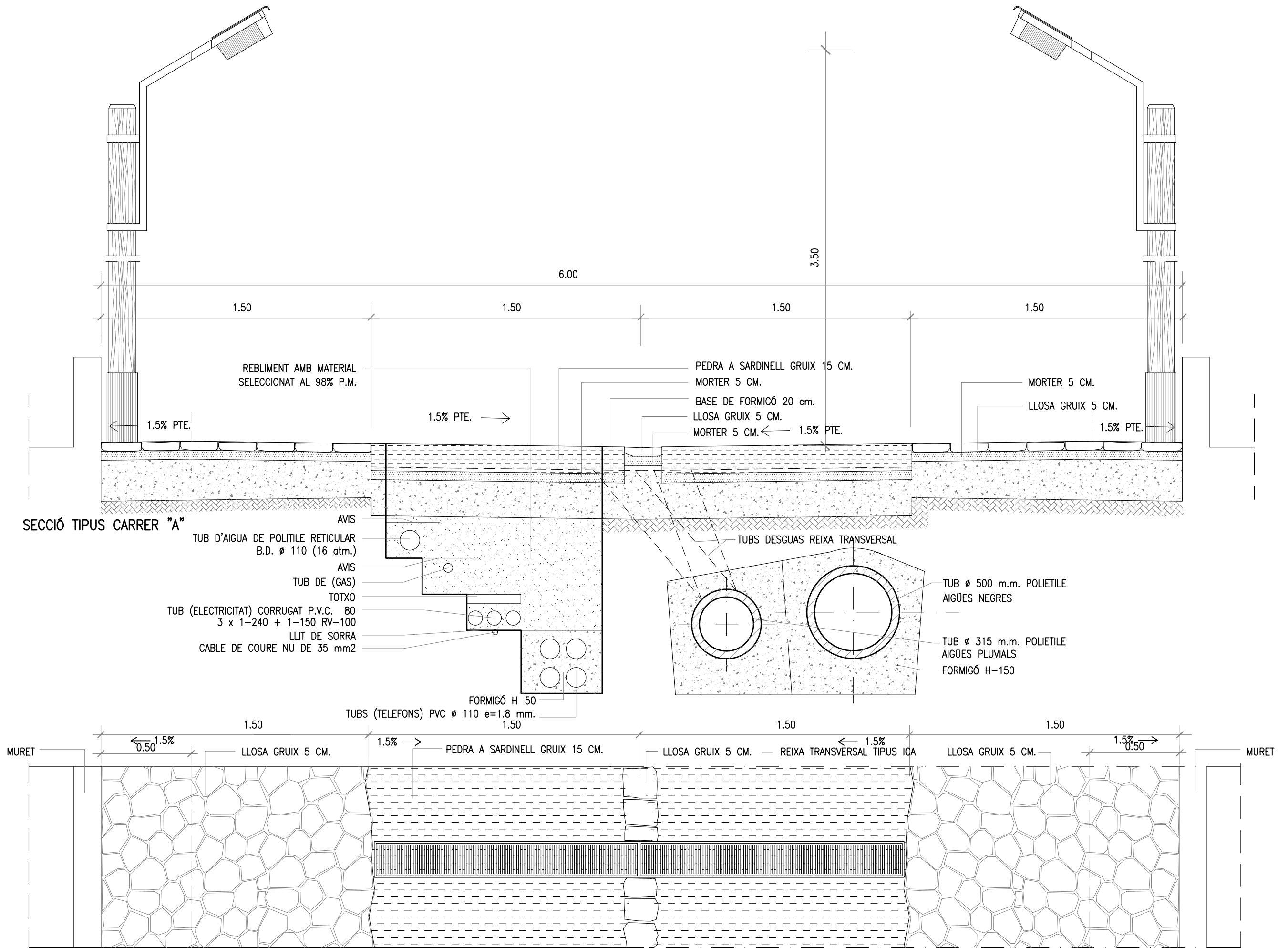

SECCIÓ TIPUS CARRER "A"

- AVIS
- TUB D'AIGUA DE POLIETILE RETICULAR B.D. Ø 110 (16 atm.)
- AVIS
- TUB DE (GAS)
- TOTXO
- TUB (ELECTRICITAT) CORRUGAT P.V.C. 80 3 x 1-240 + 1-150 RV-100
- LLIT DE SORRA
- CABLE DE COURE NU DE 35 mm<sup>2</sup>

PLANTA TIPUS CARRER "A"

EDUARD FENOY I PALOMAS C/ Calderón, 194, 2* 08201 SABADELL (Barcelona) Tel. 93 727 84 25 Fax. 726 90 19 edufenoy2@coac.net	PROMOU BAQUEIRA-BERET, S.A. DENDRO, S.L. FINQUES EDELWEISS, S.A.	L'ARQUITECTE EDUARD FENOY I PALOMAS	PROJECTE D'URNANITZACIÓ PROJECTE D'URBANITZACIÓ (PE-5 BAQUEIRA)	EMPLAÇAMENT BAQUEIRA- NAUT ARAN	CLAU EF-07296	ESCALES A1 1/10 A3 1/20	NOM DEL PLANOL: DETALLS PAVIMENTACIÓ	DATA: JULIOL 2007 NOM FITXER 9.3 DET.PAVIM.DWG <span style="font-size: 2em; float: right;">9.4</span>
---	---	--	---	------------------------------------	------------------	-------------------------------	---	---



PLANTA TIPUS PAS PEATONAL

MIN. 4.00 a 5.00m.

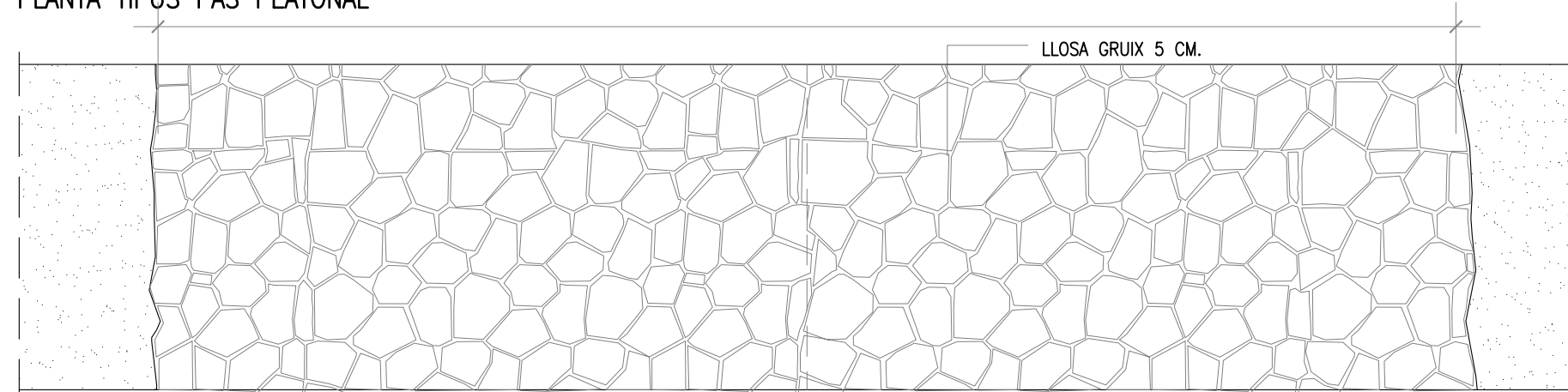

SECCIÓ TIPUS PAS PEATONAL

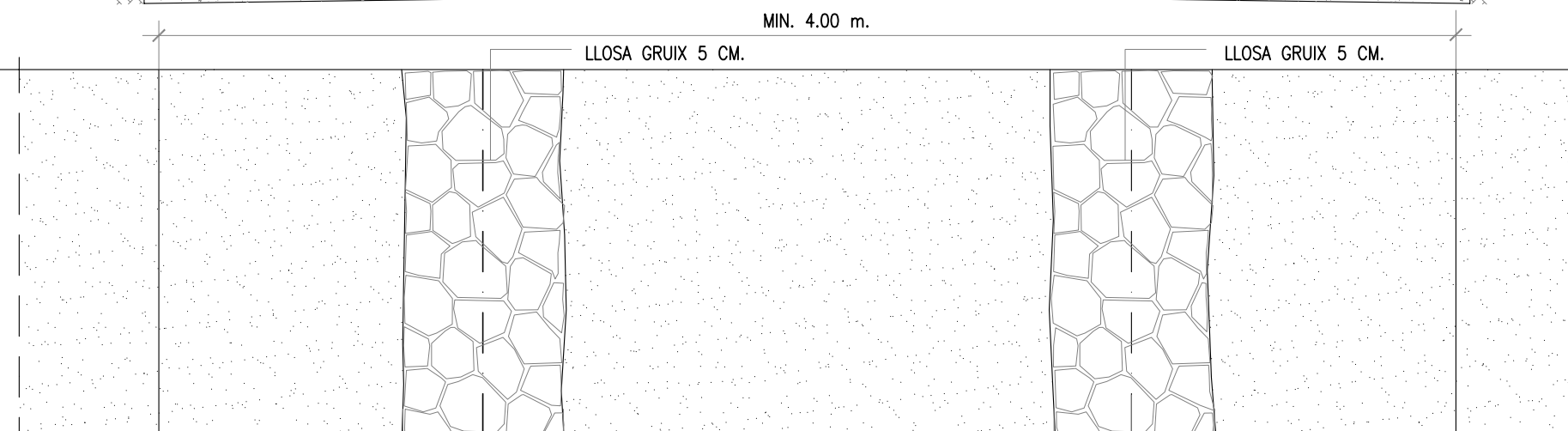
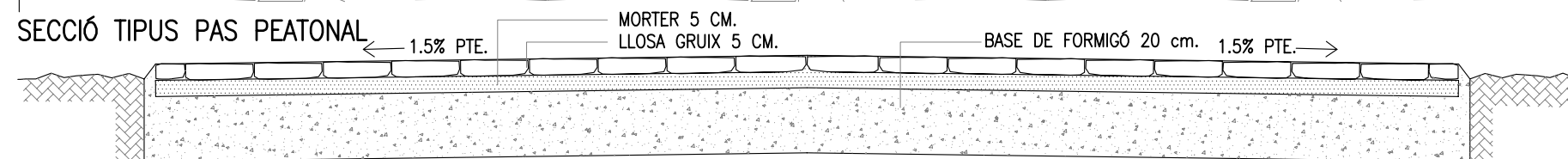

PAVIMENT PAS BOMBERS

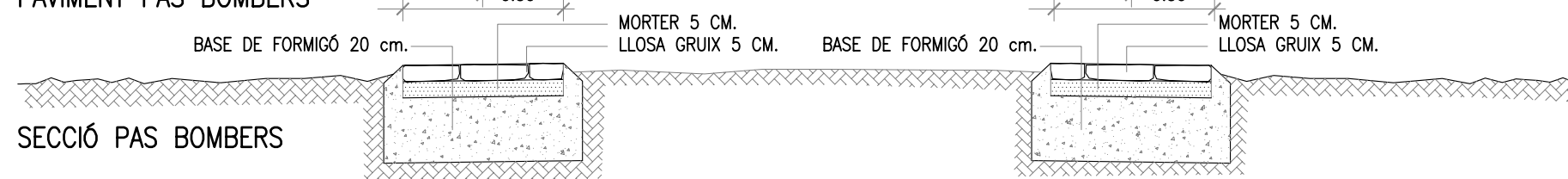

SECCIÓ PAS BOMBERS

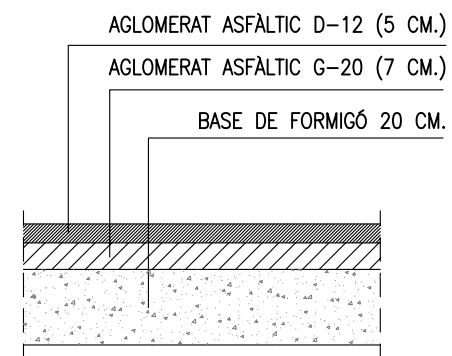

SECCIÓ TIPUS PAVIMENT CARRETERA

DETALL RASA COMPANYIES

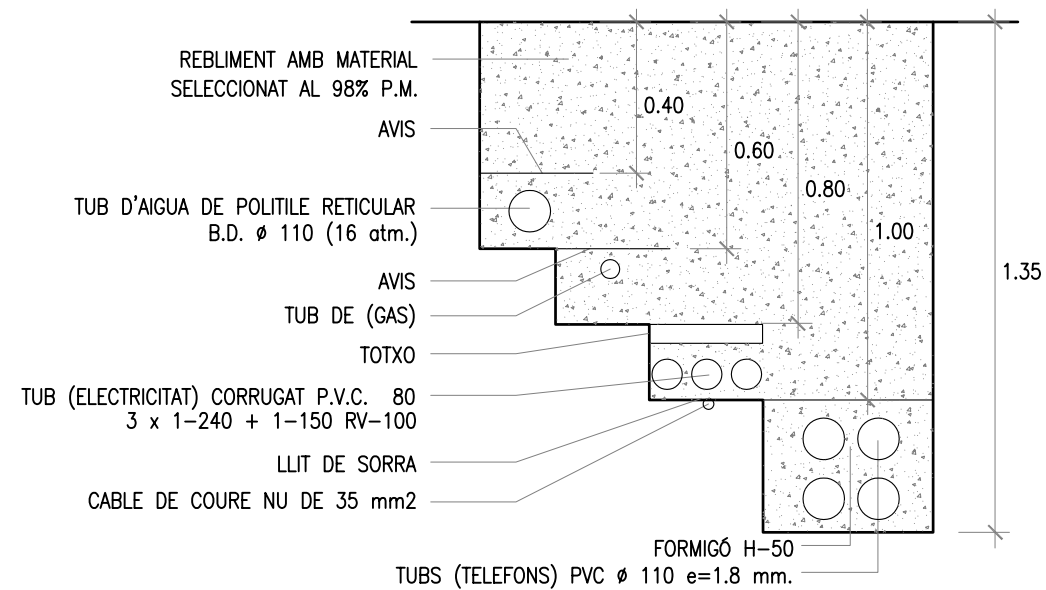

EDUARD FENOY I PALOMAS

C/ Calderón, 194, 2<sup>a</sup> 08201 SABADELL (Barcelona)  
Tel. 93 727 84 25 Fax. 726 90 19  
edufenoy2@coac.net

PROMOU

BAQUEIRA-BERET, S.A.  
DENDRO, S.L.  
FINQUES EDELWEISS, S.A.

L'ARQUITECTE

EDUARD FENOY I PALOMAS

PROJECTE D'URNANITZACIÓ

PROJECTE D'URBANITZACIÓ  
(PE-5 BAQUEIRA)

EMPLAÇAMENT

BAQUEIRA- NAUT ARAN

CLAU

EF-07296

ESCALES

A1 1/10  
A3 1/20

NOM DEL PLANOL:

DETALLS PAVIMENTACIÓ

DATA:

JULIOL 2007

NOM FITXER

9.3 DET.PAVIM.DWG



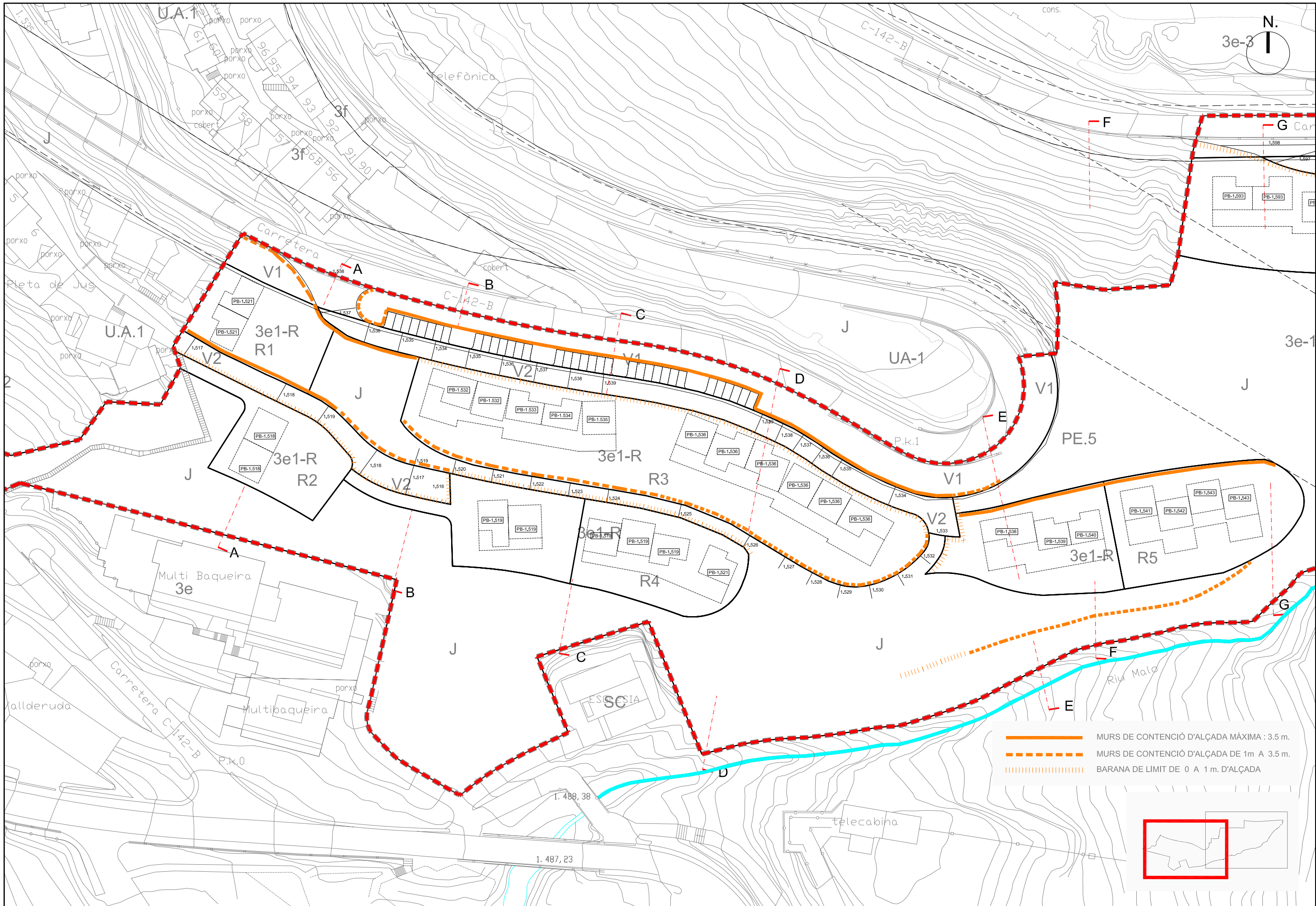

- MURS DE CONTENCIÓ D'ALÇADA MÀXIMA : 3.5 m.
- - - - - MURS DE CONTENCIÓ D'ALÇADA DE 1m A 3.5 m.
- ||||| BARANA DE LIMIT DE 0 A 1 m. D'ALÇADA

<b>EDUARD FENOY I PALOMAS</b> C/ Calderón, 194, 2* 08201 SABADELL (Barcelona) Tel. 93 727 84 25 Fax. 726 90 19 edufenoy2@ccac.net	<b>PROMOU</b> BAQUEIRA-BERET, S.A. DENDRO, S.L. FINQUES EDELWEISS, S.L.	<b>L'ARQUITECTE</b> EDUARD FENOY I PALOMAS	<b>PROJECTE D'URBANITZACIÓ</b> PROJECTE D'URBANITZACIÓ (PE-5 BAQUEIRA)	<b>EMPLAÇAMENT</b> BAQUEIRA- NAUT ARAN	<b>CLAU</b> EF-07296	<b>ESCALES</b> A1 1/500 A3 1/1000	<b>NOM DEL PLANOL:</b> PLANTA MURS DE CONTENCIÓ	<b>DATA:</b> JULIOL 2007 NOM FITXER 10PLANTA MURS.DWG
--	--	---	--	---	-------------------------	---	--	--



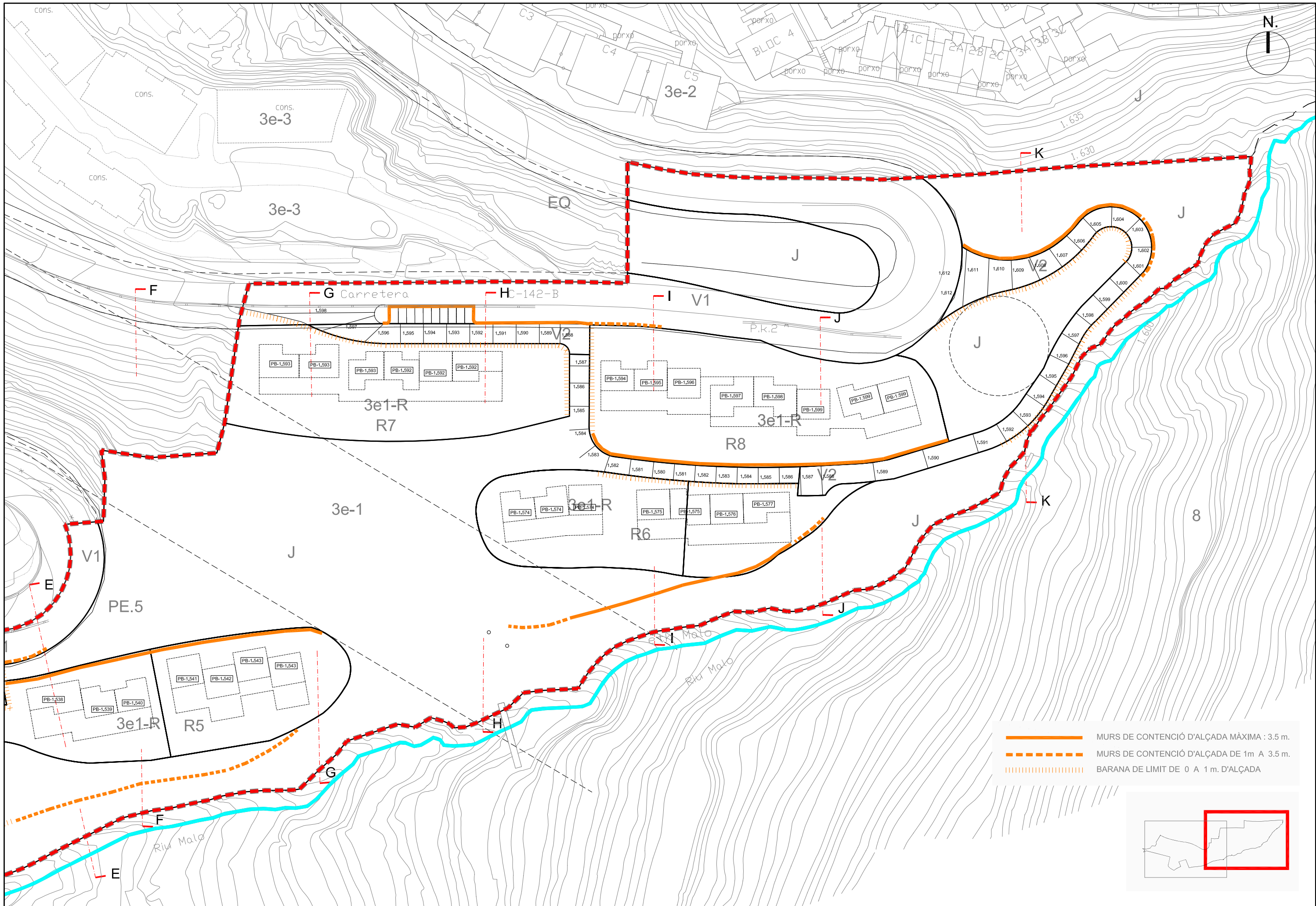

<b>EDUARD FENOY I PALOMAS</b> C/ Calderón, 194, 2* 08201 SABADELL (Barcelona) Tel. 93 727 84 25 Fax. 726 90 19 edufeny2@coac.net	<b>PROMOU</b> BAQUEIRA-BERET, S.A. DENDRO, S.L. FINQUES EDELWEISS, S.L.	<b>L'ARQUITECTE</b> EDUARD FENOY I PALOMAS	<b>PROJECTE D'URBANITZACIÓ</b> PROJECTE D'URBANITZACIÓ (PE-5 BAQUEIRA)	<b>EMPLAÇAMENT</b> BAQUEIRA- NAUT ARAN	<b>CLAU</b> EF-07296	<b>ESCALES</b> A1 1/500 A3 1/1000	<b>NOM DEL PLANOL:</b> PLANTA MURS DE CONTENCIÓ	<b>DATA:</b> JULIOL 2007 NOM FITXER 10PLANTA MURS.DWG
---	--	---	--	---	-------------------------	---	--	--



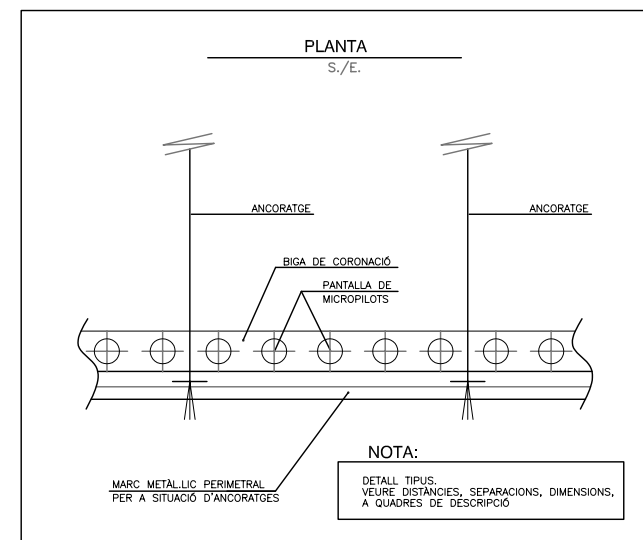
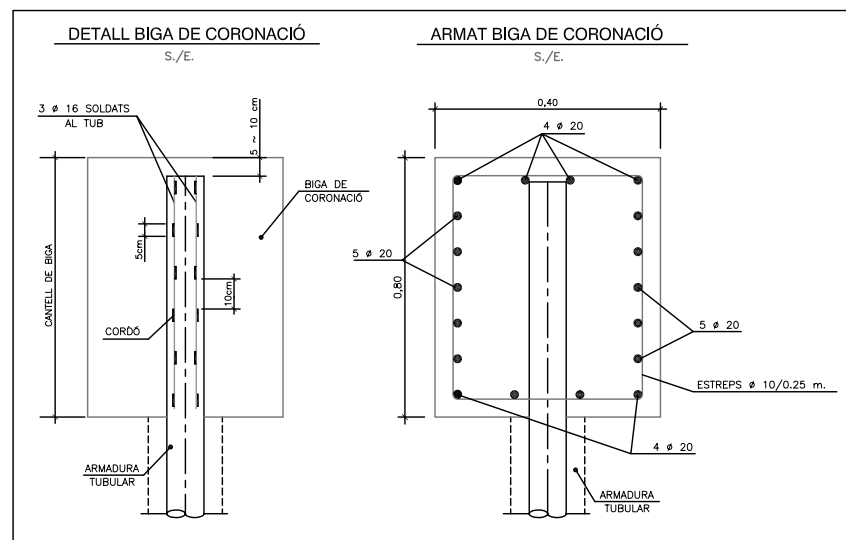
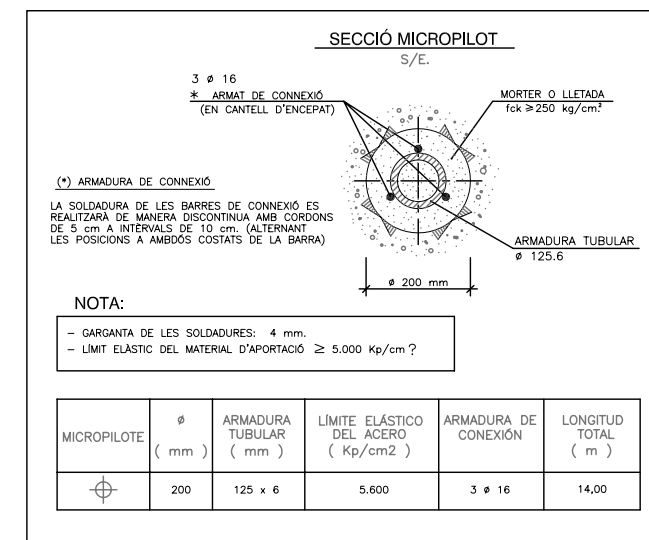
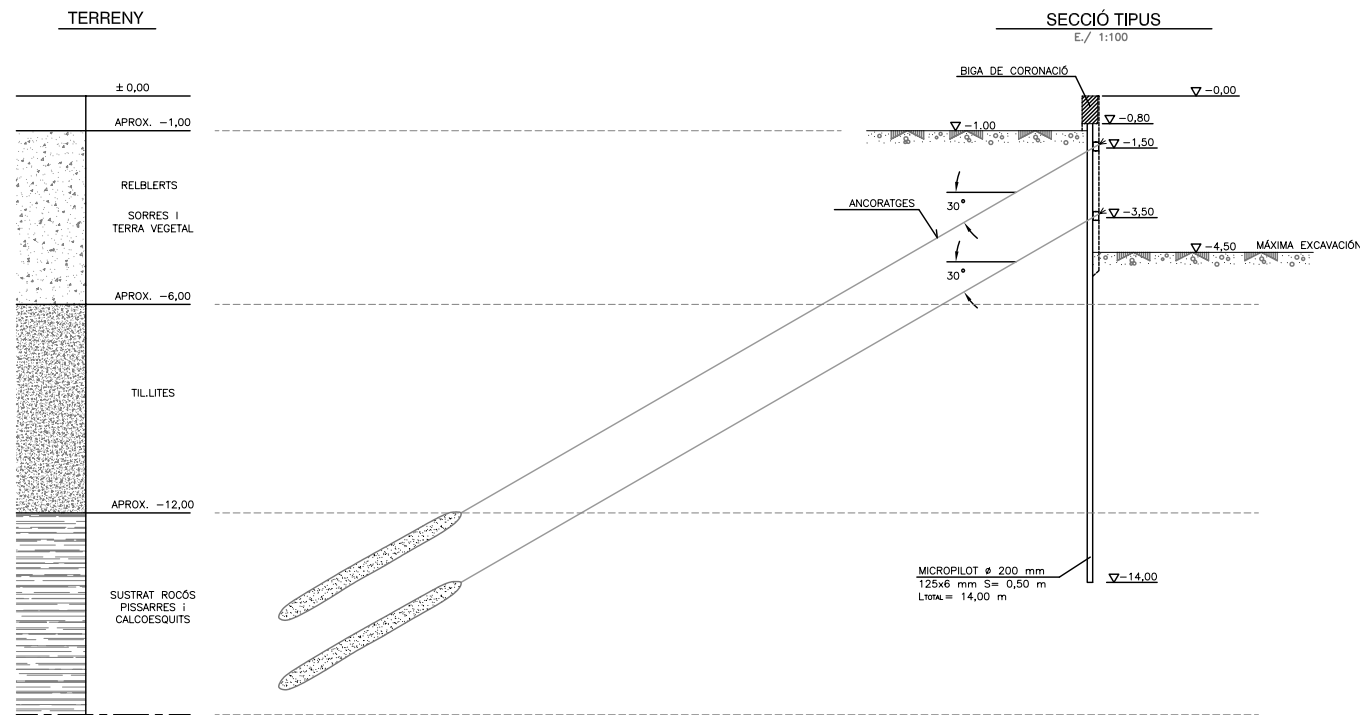

PANTALLA DE MICROPILOTS ENCASTATS AL NIVELL 3.  
 SEPARACIÓ ENTRE EIXOS DE PILOTS = 0.50m  
 LINEA D'ANCORATGES CADA 2 METRES D'ALÇADA LLIGATS AMB BIGA D'ARRIOSTRAMENT.  
 ELS ANCORATGES, SEGONS ESTUDI GEOTÈCNIC, S'HAURAN DE DETERMINAR FENT UN ANCORATGE PILOT AMB ASSAIG D'ADEQUACIÓ.  
 ES DETERMINARAN ELS PARÀMETRES RESISTENTS DEL TERRENY, LA RESISTÈNCIA A L'ESLLEVISSAMENT DELS ANCORATGES, LA SEVA LONGITUD LLIURE, I LA DISTÀNCIA ENTRE ELLS.

MATERIAL	ELEMENTS	DESIGNACIÓ	NIVELL DE CONTROL	
			NO ESTRUCTURAL	COEFICIENTS
FORMIGÓ	ENCEPS I BIGUES RIOSTRES	HA-25/P/20	ESTADÍSTIC	γc=1,50
	LLETADA	fck=25 N/mm²	ESTADÍSTIC	γc=1,50
ACER	PASSIVES	B-500 S	NORMAL	γs=1,15
	ARMADURES MICROPILOTS	fyk=5600 Kg/cm²	---	γs=1,00
EXECUCIÓ	ENCEPS I BIGUES RIOSTRES	---	NORMAL	γf=1,60
	MICROPILOTS	---	---	γf=1,60

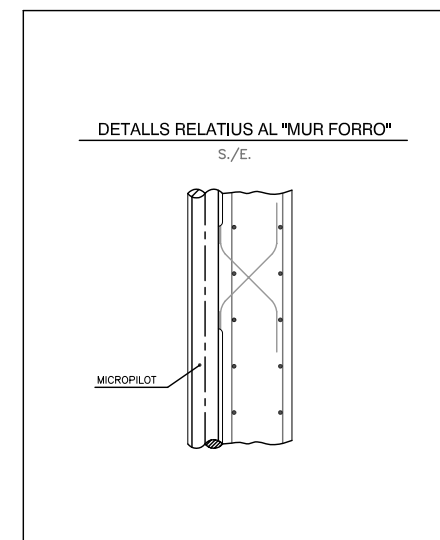
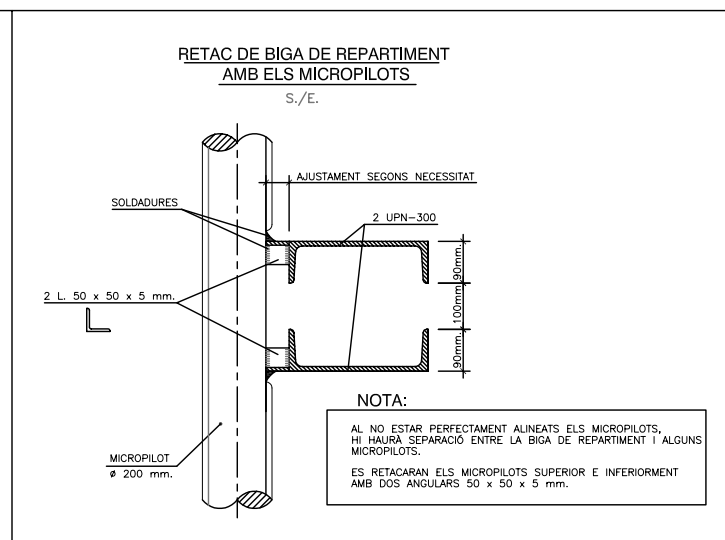
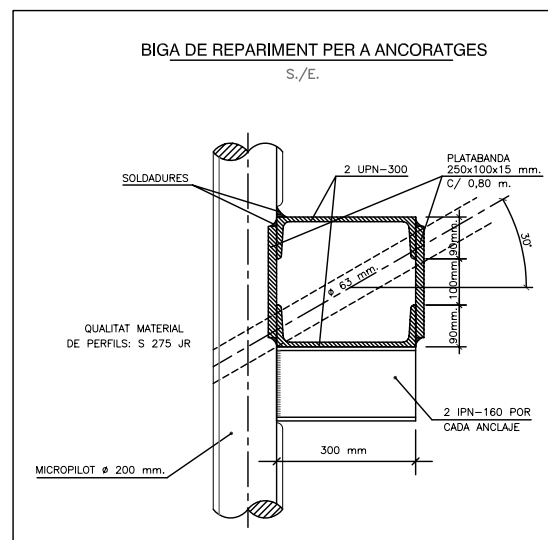

DOSSIFICACIÓ DE FORMIGONS I LLETADES				
ELEMENTS	TIPUS	RECOBRIMENT	RELACIÓ AIGUA/CIMENT	CONTINGUT MÍNIM DE CIMENT
ENCEPS I BIGUES RIOSTRES	HA-25/P/20	4,0 cm.	<0,55	300 kg/m³
MICROPILOTS (LLETADA)	CEM I 42,5 N	2,0 cm.	0,45-0,55	-



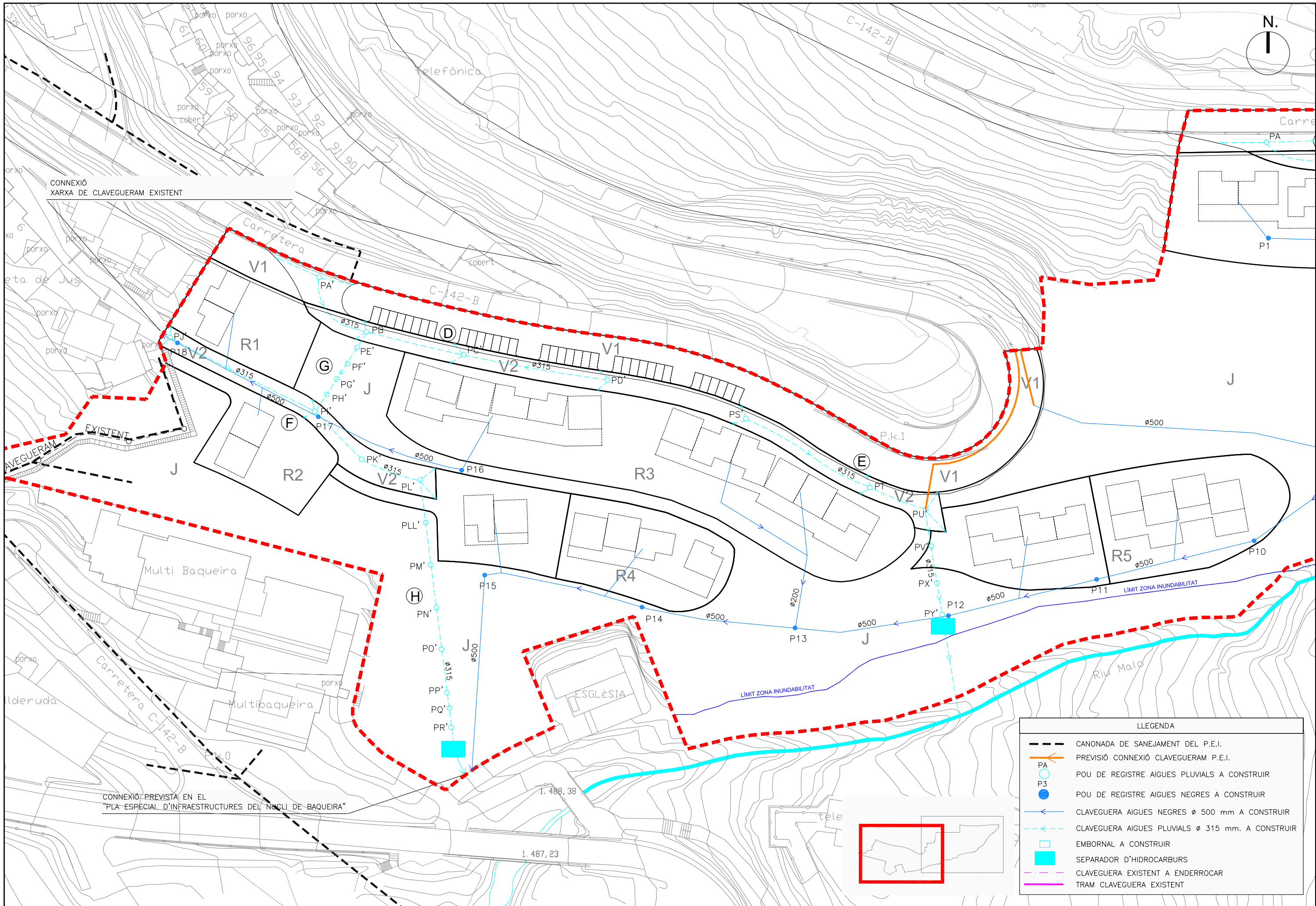

CONNEXIÓ XARXA DE CLAVEGUERAM EXISTENT

CONNEXIÓ PREVISTA EN EL "PLA ESPECIAL D'INFRAESTRUCTURES DEL NUCLI DE BAQUEIRA"

LLEGGENDA	
	CANONADA DE SANEJAMENT DEL P.E.I.
	PREVISIÓ CONNEXIÓ CLAVEGUERAM P.E.I.
	POU DE REGISTRE AIGUES PLUVIALS A CONSTRUIR
	POU DE REGISTRE AIGUES NEGRES A CONSTRUIR
	CLAVEGUERA AIGUES NEGRES ø 500 mm A CONSTRUIR
	CLAVEGUERA AIGUES PLUVIALS ø 315 mm. A CONSTRUIR
	SEPARADOR D'HIDROCARBURS
	CLAVEGUERA EXISTENT A ENDERROCAR
	TRAM CLAVEGUERA EXISTENT

<b>EDUARD FENOY I PALOMAS</b> C/ Calderón, 194, 2º 08201 SABADELL (Barcelona) Tel. 93 727 84 25 Fax. 726 90 19 edufeny2@coac.net	<b>PROMOU</b> BAQUEIRA-BERET, S.A. DENDRO, S.L. FINQUES EDELWEISS, S.L.	<b>L'ARQUITECTE</b> EDUARD FENOY I PALOMAS	<b>PROJECTE D'URBANITZACIÓ</b> PROJECTE D'URBANITZACIÓ (PE-5 BAQUEIRA)	<b>EMPLAÇAMENT</b> BAQUEIRA- NAUT ARAN	<b>CLAU</b> EF-07296	<b>ESCALES</b> A1 1/500 A3 1/1000	<b>NOM DEL PLANOL:</b> XARXA DE SANEJAMENT PLANTA	<b>DATA:</b> JULIOL 2007 NOM FITXER 11_SANEJAMENT.DWG	<b>11.1</b>
---	--	---	---	---	-------------------------	---	--	--	-------------



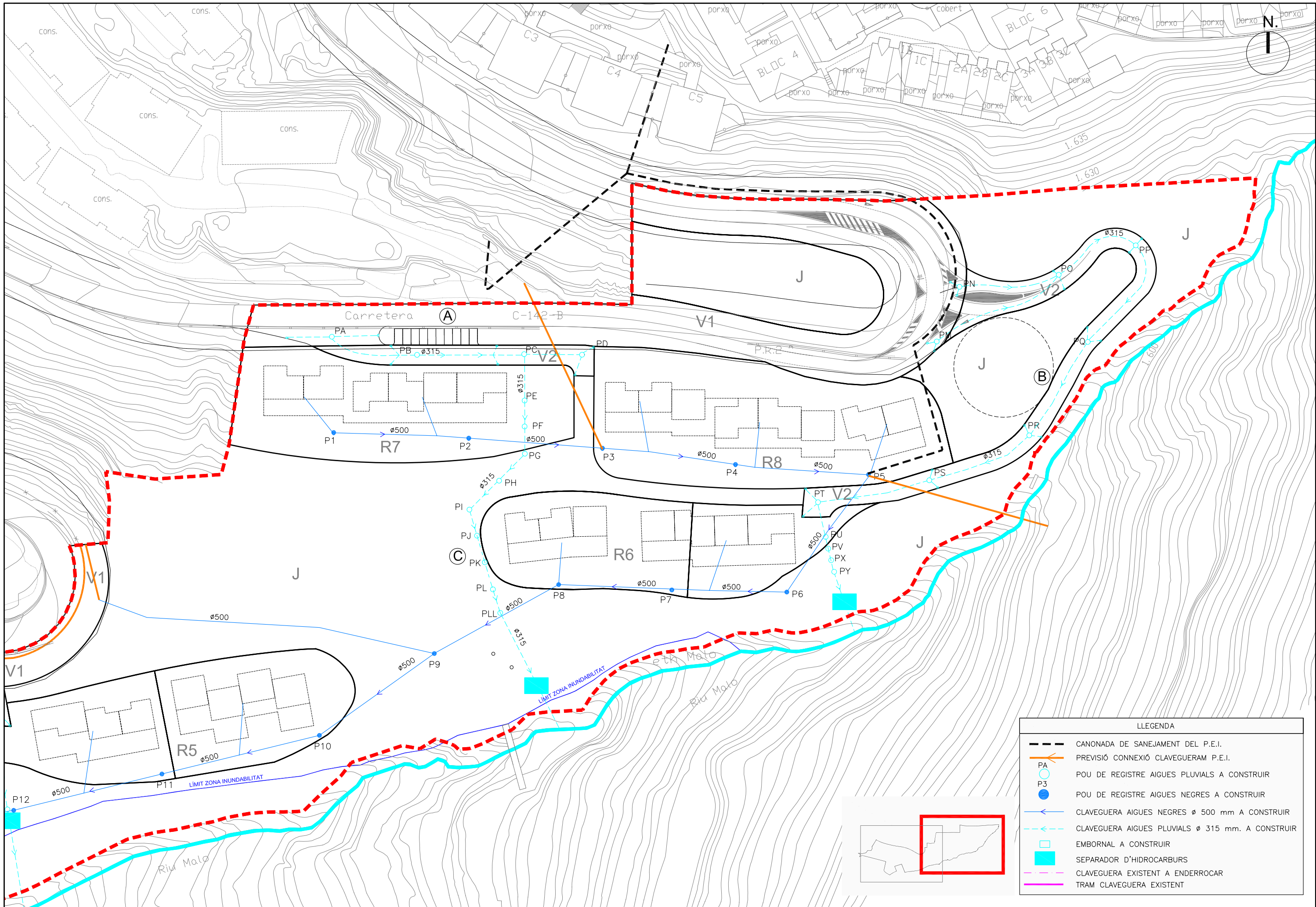

LLEGGENDA

	CANONADA DE SANEJAMENT DEL P.E.I.
	PREVISIÓ CONNEXIÓ CLAVEGUERAM P.E.I.
	PA POU DE REGISTRE AIGUES PLUVIALS A CONSTRUIR
	P3 POU DE REGISTRE AIGUES NEGRES A CONSTRUIR
	CLAVEGUERA AIGUES NEGRES Ø 500 mm A CONSTRUIR
	CLAVEGUERA AIGUES PLUVIALS Ø 315 mm. A CONSTRUIR
	EMBORNAL A CONSTRUIR
	SEPARADOR D'HIDROCARBURS
	CLAVEGUERA EXISTENT A ENDERROCAR
	TRAM CLAVEGUERA EXISTENT

<b>EDUARD FENOY I PALOMAS</b> C/ Calderón, 194, 2* 08201 SABADELL (Barcelona) Tel. 93 727 84 25 Fax. 726 90 19 edufeny2@coac.net	<b>PROMOU</b> BAQUEIRA-BERET, S.A. DENDRO, S.L. FINQUES EDELWEISS, S.L.	<b>L'ARQUITECTE</b> EDUARD FENOY I PALOMAS	<b>PROJECTE D'URBANITZACIÓ</b> PROJECTE D'URBANITZACIÓ (PE-5 BAQUEIRA)	<b>EMPLAÇAMENT</b> BAQUEIRA- NAUT ARAN	<b>CLAU</b> EF-07296	<b>ESCALES</b> A1 1/500 A3 1/1000	<b>NOM DEL PLANOL:</b> XARXA DE SANEJAMENT PLANTA	<b>DATA:</b> JULIOL 2007 NOM FITXER 11_SANEJAMENT.DWG	<b>11.2</b>
---	--	---	--	---	-------------------------	---	---	--	-------------







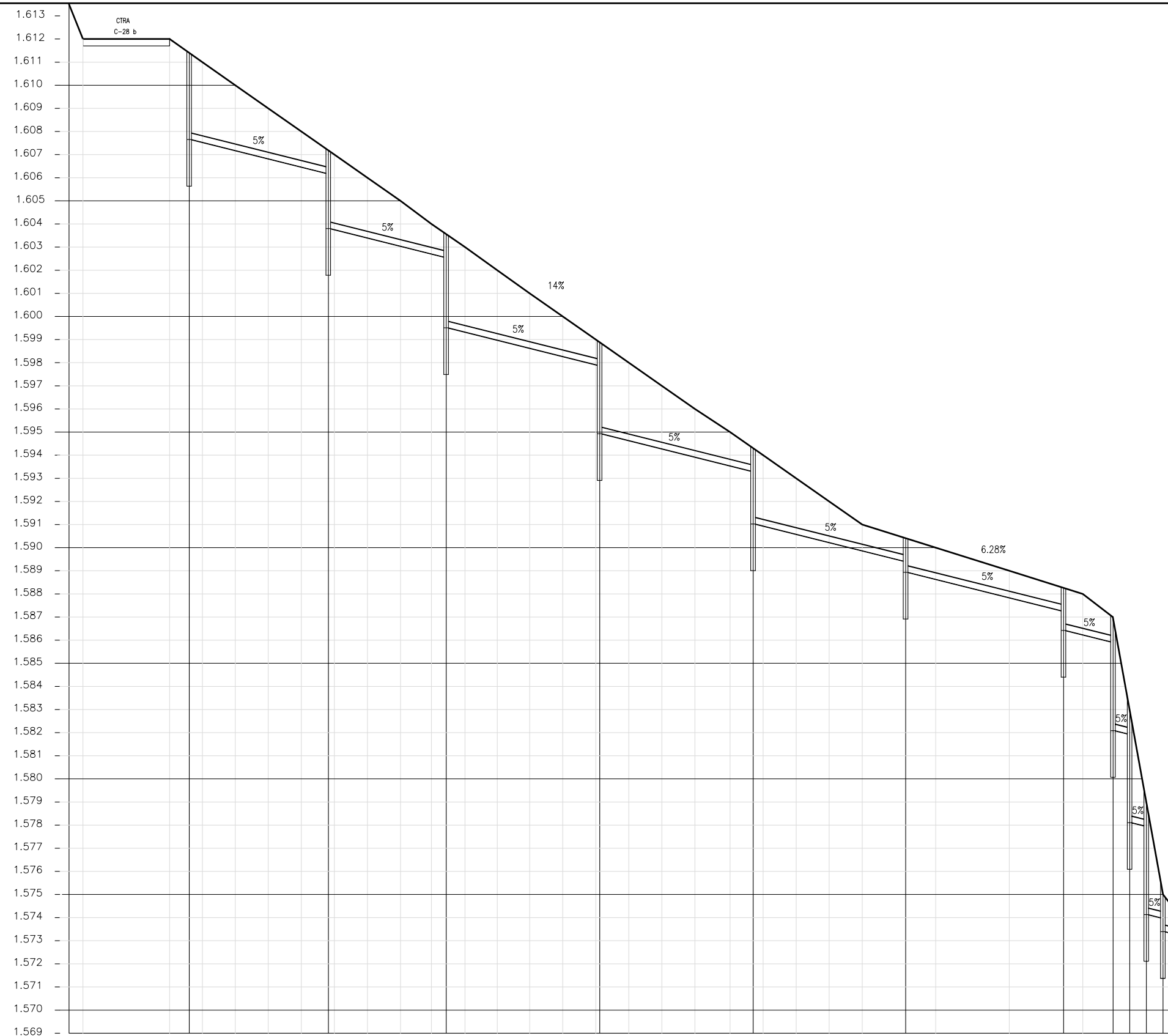

COTA RASANT	0.00	1.613.50	1.613.50	1.612.00	1.612.00	1.611.40	1.611.40	1.607.18	1.607.18	1.603.56	1.603.56	1.598.88	1.598.88	1.594.30	1.594.30	1.590.41	1.590.41	1.588.26	1.588.26	1.586.93	1.586.93	1.582.95	1.582.95	1.578.98	1.578.98	1.575.00	1.575.00
COTA TERRENY	0.00	1.613.50	1.613.50	1.612.00	1.612.00	1.611.40	1.611.40	1.607.18	1.607.18	1.603.56	1.603.56	1.598.88	1.598.88	1.594.30	1.594.30	1.590.41	1.590.41	1.588.26	1.588.26	1.586.93	1.586.93	1.582.95	1.582.95	1.578.98	1.578.98	1.575.00	1.575.00
DIST. PARCIALS	0.00	3.00	18.75	4.25	30.10	25.50	33.20	33.20	33.20	33.20	33.20	33.20	33.20	33.20	33.20	33.20	34.16	10.70	3.60	3.60	3.60	3.60	3.60	3.60	3.60	3.60	
DIST. A ORIGEN	0.00	3.00	21.75	26.00	56.10	81.60	114.80	148.00	181.00	215.16	225.86	229.46	233.06	236.66													
POUS DE REGISTRE		PN		PO		PP		PQ		PR		PS		PT	PUPV	PX	PY										
COTA TAPA		1.611.40		1.607.18		1.603.56		1.598.88		1.594.30		1.590.41		1.588.26	1.575.00	1.575.00	1.575.00										
COTA ENTRADA		0.00.00		1.606.20		1.602.57		1.597.90		1.593.32		1.589.42		1.587.26	1.574.00	1.574.00	1.574.00										
COTA SORTIDA		1.607.65		1.603.80		1.599.51		1.594.93		1.591.02		1.588.93		1.586.42	1.573.39	1.573.39	1.573.39										

PERFIL LONGITUDINAL B

<b>EDUARD FENOY I PALOMAS</b> C/ Calderón,194,2* 08201 SABADELL (Barcelona) Tel. 93 727 84 25 Fax. 726 90 19 edufeny2@coac.net	PROMOU BAQUEIRA-BERET, S.A. DENDRO, S.L. FINQUES EDELWEISS, S.A.	L'ARQUITECTE EDUARD FENOY I PALOMAS	PROJECTE D'URNANITZACIÓ PROJECTE D'URNANITZACIÓ (PE-5 BAQUEIRA)	EMPLAÇAMENT BAQUEIRA- NAUT ARAN	CLAU EF-8203	ESCALES A1 1/500 A3 1/1.000	NOM DEL PLANOL: PERFILS LONGITUDINALS CLAVEGUERAM AIGUES PLUVIALS	DATA: JULIOL 2007	11.4
								NOM FITXER 11 PERFILS.DWG	







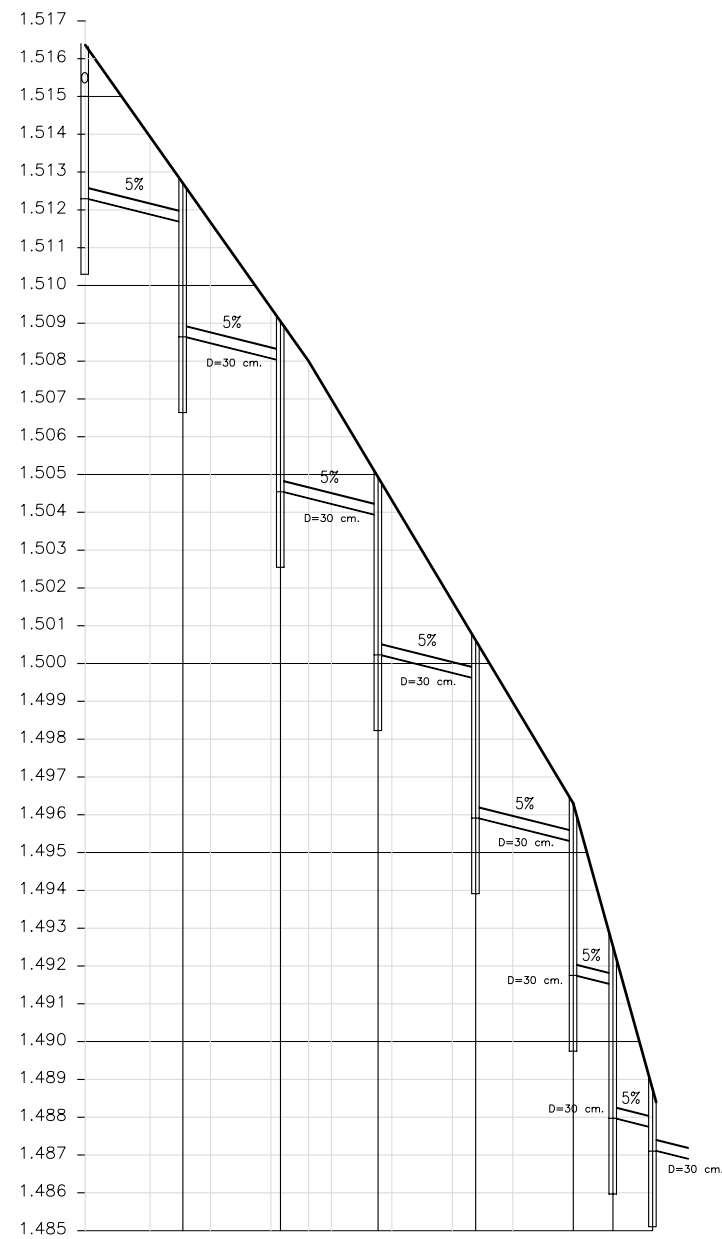

COTA RASANT	1.535.19	1.512.71	1.509.05	1.504.93	1.500.61	1.496.30	1.492.52	1.478.74
COTA TERRENY	1.535.19	1.512.71	1.509.05	1.504.93	1.500.61	1.496.30	1.492.52	1.478.74
DIST. PARCIALS	0.00	12.91	25.82	38.73	51.64	64.55	69.66	74.77
DIST. A ORIGEN	0.00	12.91	25.82	38.73	51.64	64.55	69.66	74.77
POUS DE REGISTRE	PL'	PLL'	PM'	PN'	PO'	PP'	PQ'	PR'
COTA TAPA	1.535.19	1.512.71	1.509.05	1.504.93	1.500.61	1.496.30	1.492.52	1.478.74
COTA ENTRADA	1.515.36	1.511.70	1.508.04	1.503.95	1.499.63	1.495.32	1.487.76	1.491.54
COTA SORTIDA	1.512.33	1.508.64	1.504.54	1.500.23	1.495.91	1.491.75	1.487.10	1.487.97

PERFIL LONGITUDINAL H

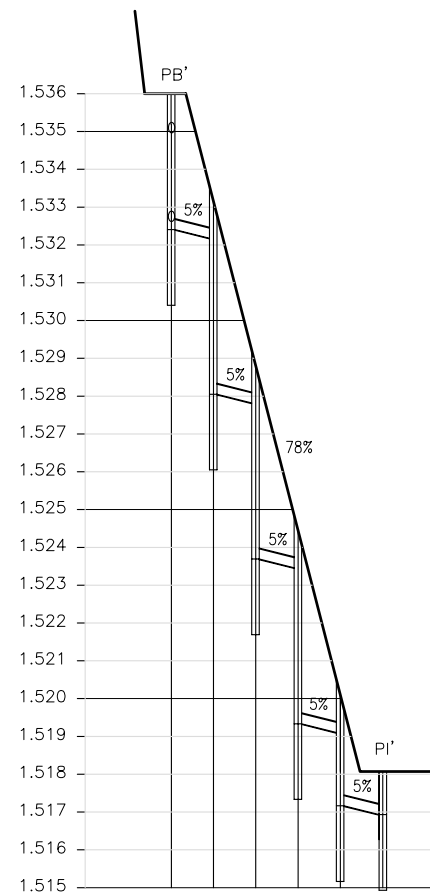

COTA RASANT	1.535.19	1.533.16	1.528.80	1.524.44	1.520.09	1.519.96	1.519.96
COTA TERRENY	1.535.19	1.533.16	1.528.80	1.524.44	1.520.09	1.519.96	1.519.96
DIST. PARCIALS	0.00	5.56	11.16	16.76	22.36	27.96	35.58
DIST. A ORIGEN	0.00	5.56	11.16	16.76	22.36	27.96	35.58
POUS DE REGISTRE	PB'	PE'	PF'	PG'	PH'	PI'	
COTA TAPA	1.535.19	1.533.16	1.528.80	1.524.44	1.520.09	1.519.96	
COTA ENTRADA	1.534.96	1.532.62	1.527.82	1.524.44	1.520.09	1.519.10	
COTA SORTIDA	1.532.39	1.523.69	1.517.16				

PERFIL LONGITUDINAL G

PE'	PG'	PI'
1.533.16	1.524.44	1.519.96
1.532.18	1.524.44	1.516.91
1.528.05	1.519.33	1.516.80

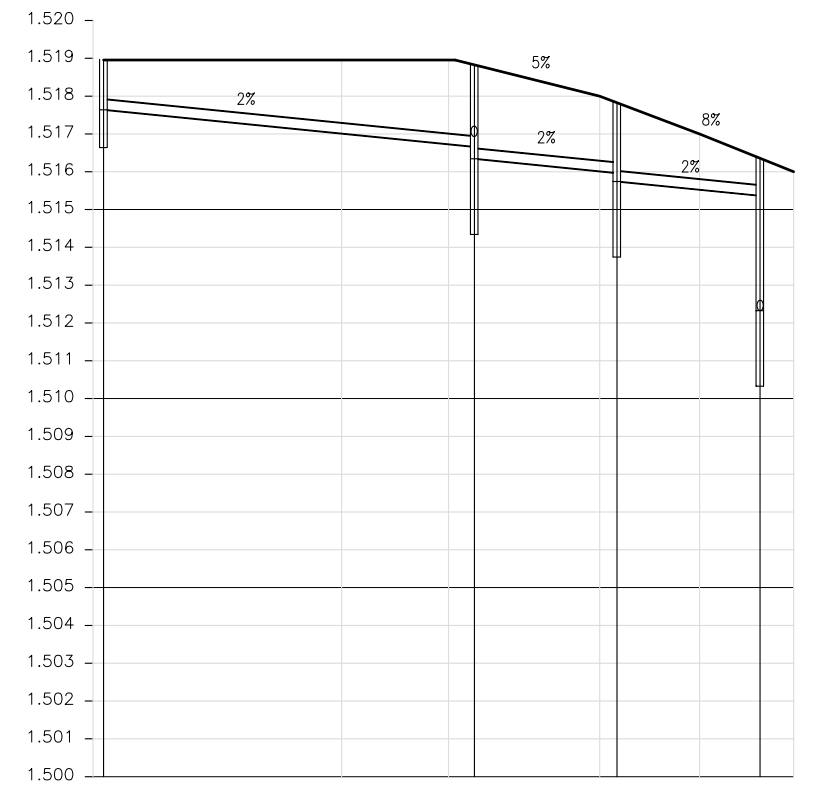

COTA RASANT	1.519.96	1.518.00	1.518.00	1.518.00	1.517.83	1.517.00	1.516.36	1.516.00
COTA TERRENY	1.519.96	1.518.00	1.518.00	1.518.00	1.517.83	1.517.00	1.516.36	1.516.00
DIST. PARCIALS	0.00	31.48	45.64	49.04	65.62	78.81	86.81	91.26
DIST. A ORIGEN	0.00	31.48	45.64	49.04	65.62	78.81	86.81	91.26
POUS DE REGISTRE	PJ'		PI'		PK'		PL'	
COTA TAPA	1.519.96		1.518.83		1.517.83		1.516.36	
COTA ENTRADA	0.00		1.516.91		1.515.98		1.515.36	
COTA SORTIDA	1.517.64		1.516.34		1.515.76		1.512.33	

PERFIL LONGITUDINAL F



DETALL DE CONNEXIÓ EMBORNAL-COLLECTOR  
E: 1/5

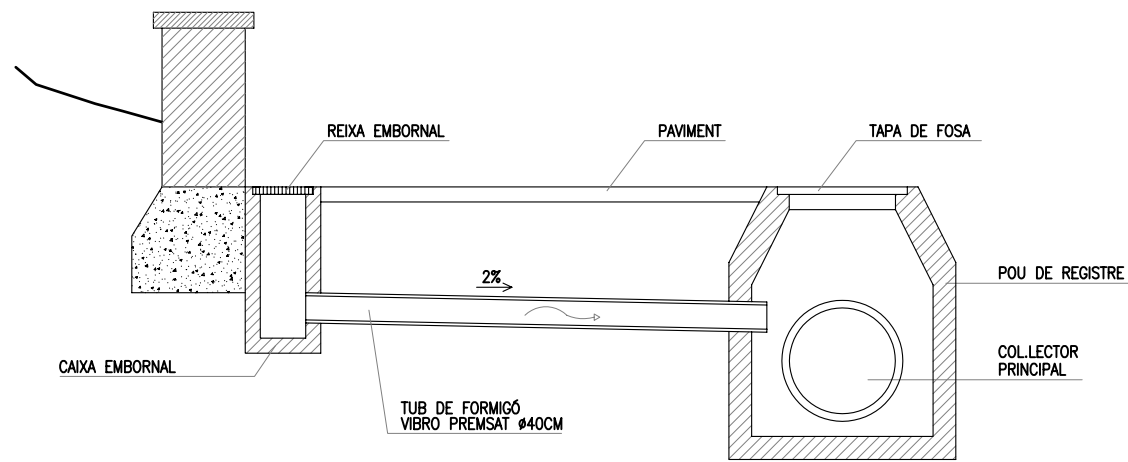

REIXA CORREGUDA, SECCIÓ A-A'  
E: 1/5

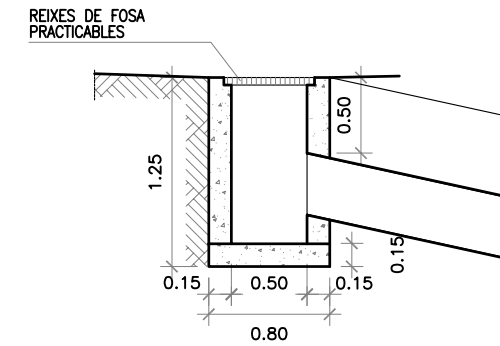

POU DE REGISTRE TIPUS 1  
PER ALS TUBS DE DN 400mm, 300mm

E: 1/5

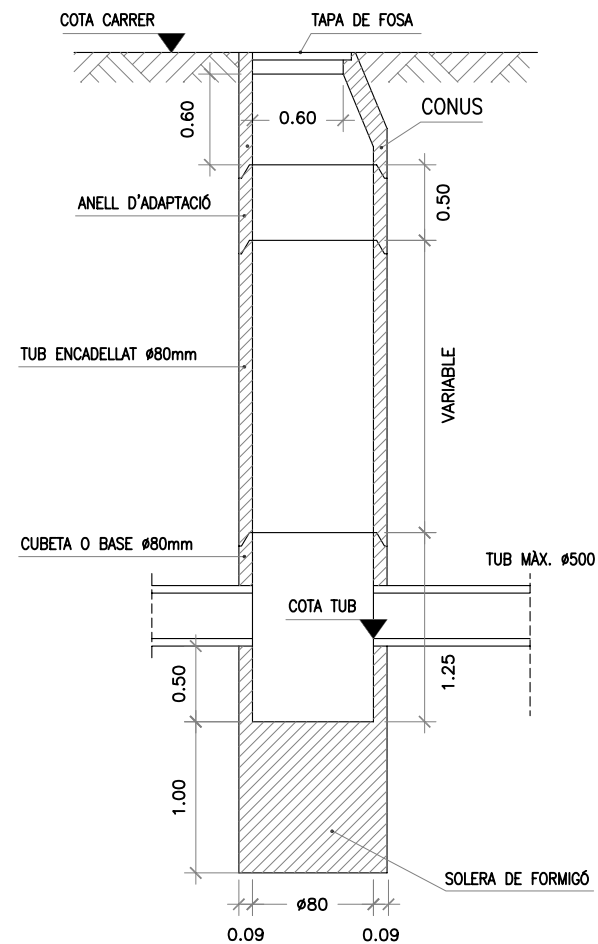

POU DE REGISTRE I RESALT TIPUS 2  
PER ALS TUBS DE DN 800mm

E: 1/5

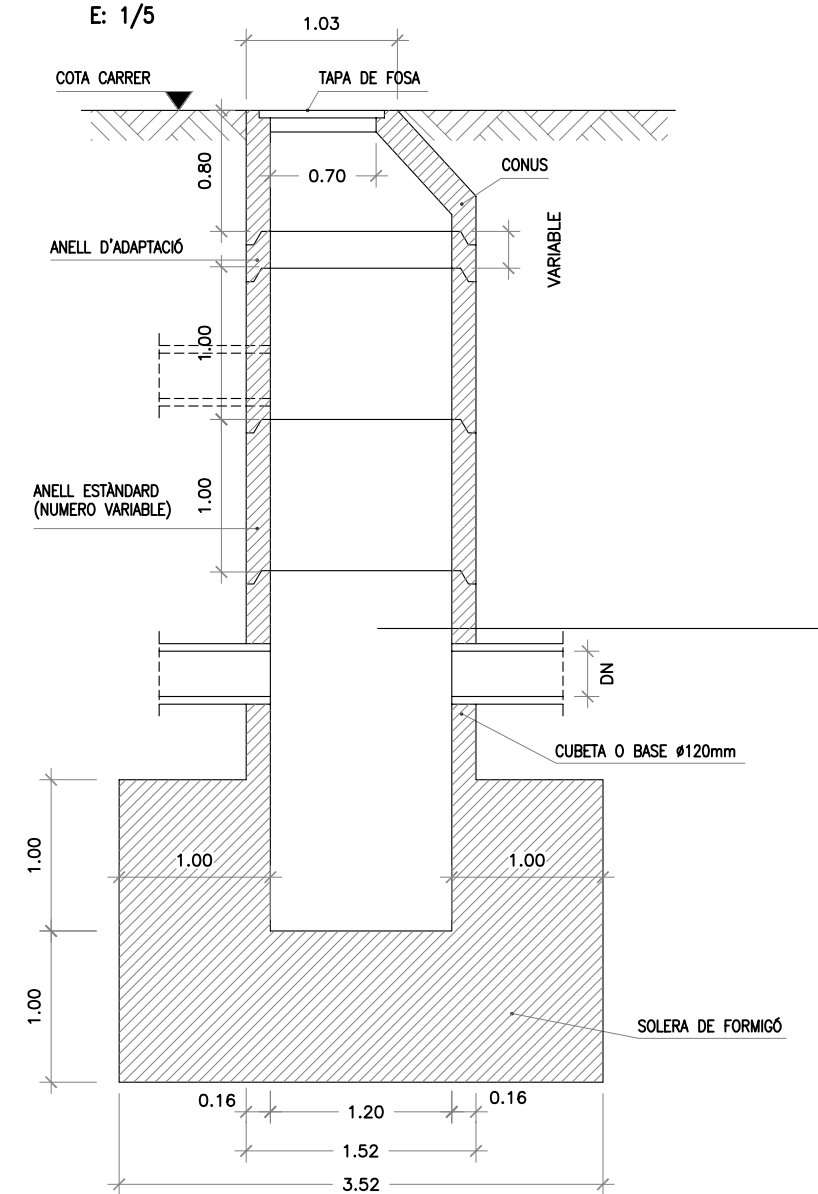



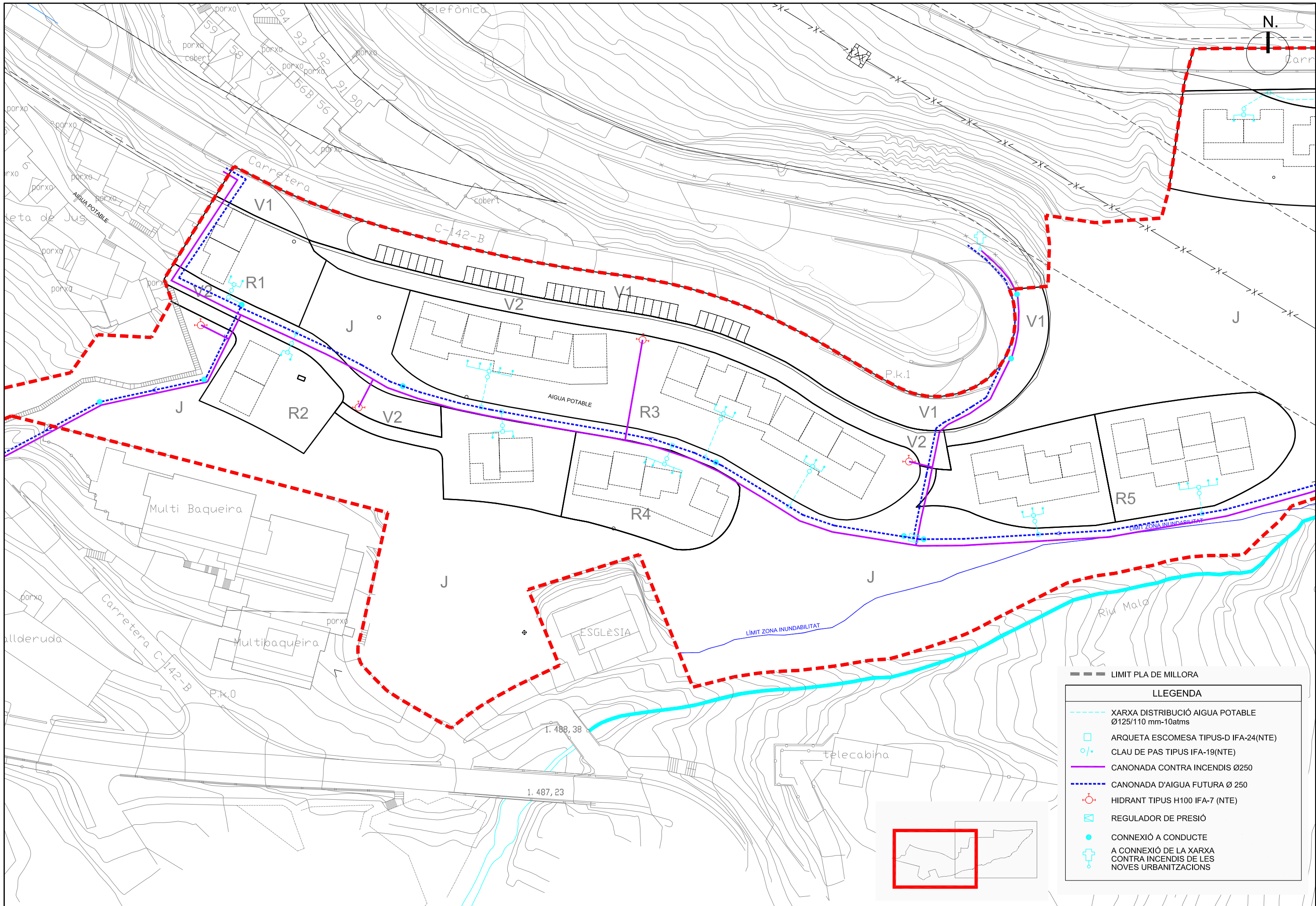

LLEGGENDA	
	XARXA DISTRIBUCIÓ AIGUA POTABLE Ø125/110 mm-10atms
	ARQUETA ESCOMESA TIPUS-D IFA-24(NTE)
	CLAU DE PAS TIPUS IFA-19(NTE)
	CANONADA CONTRA INCENDIS Ø250
	CANONADA D'AIGUA FUTURA Ø 250
	HIDRANT TIPUS H100 IFA-7 (NTE)
	REGULADOR DE PRESIÓ
	CONNEXIÓ A CONDUCTE
	A CONNEXIÓ DE LA XARXA CONTRA INCENDIS DE LES NOVES URBANITZACIONS

<b>EDUARD FENOY I PALOMAS</b> C/ Calderón,194,2* 08201 SABADELL (Barcelona) Tel. 93 727 84 25 Fax. 726 90 19 edufeny2@coac.net	<b>PROMOU</b> BAQUEIRA-BERET, S.A. DENDRO, S.L. FINQUES EDELWEISS, S.L.	<b>L'ARQUITECTE</b> EDUARD FENOY I PALOMAS	<b>PROJECTE D'URBANITZACIÓ</b> PROJECTE D'URBANITZACIÓ (PE-5 BAQUEIRA)	<b>EMPLAÇAMENT</b> BAQUEIRA- NAUT ARAN	<b>CLAU</b> EF-07296	<b>ESCALES</b> A1 1/500 A3 1/1000	<b>NOM DEL PLANOL:</b> XARXA D'ABASTAMENT D'AIGUA XARXA CONTRAINCENDIS PLANTA	<b>DATA:</b> JULIOL 2007 NOM FITXER 12.XARXA.AIGUA.DWG	12.1
---	--	---	---	---	-------------------------	---	--	---	------



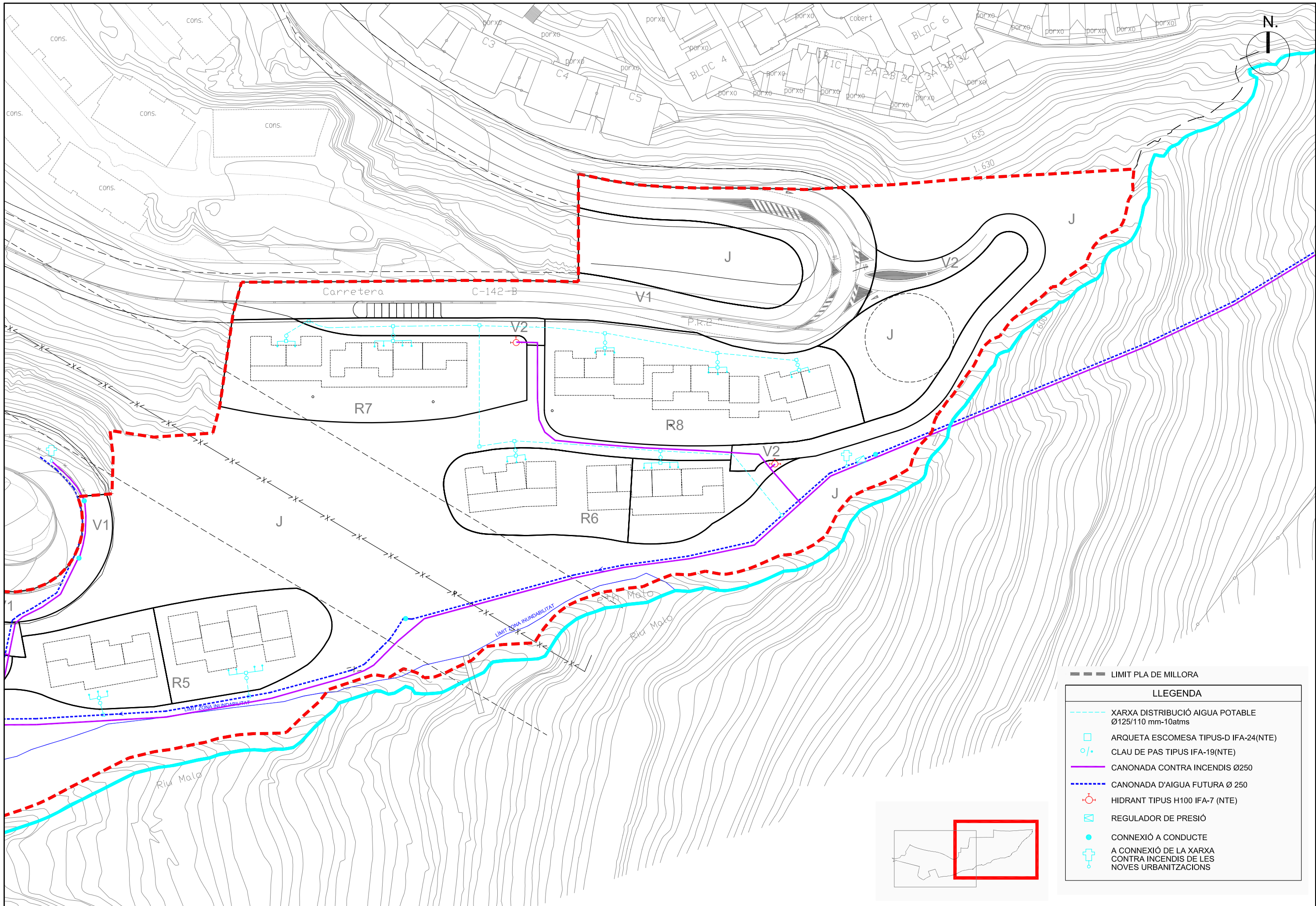

LLEGGENDA	
	XARXA DISTRIBUCIÓ AIGUA POTABLE Ø125/110 mm-10atms
	ARQUETA ESCOMESA TIPUS-D IFA-24(NTE)
	CLAU DE PAS TIPUS IFA-19(NTE)
	CANONADA CONTRA INCENDIS Ø250
	CANONADA D'AIGUA FUTURA Ø 250
	HIDRANT TIPUS H100 IFA-7 (NTE)
	REGULADOR DE PRESIÓ
	CONNEXIÓ A CONDUCTE
	A CONNEXIÓ DE LA XARXA CONTRA INCENDIS DE LES NOVES URBANITZACIONS

<b>EDUARD FENOY I PALOMAS</b> C/ Calderón,194,2* 08201 SABADELL (Barcelona) Tel. 93 727 84 25 Fax. 726 90 19 edufeny2@coac.net	<b>PROMOU</b> BAQUEIRA-BERET, S.A. DENDRO, S.L. FINQUES EDELWEISS, S.L.	<b>L'ARQUITECTE</b> EDUARD FENOY I PALOMAS	<b>PROJECTE D'URBANITZACIÓ</b> PROJECTE D'URBANITZACIÓ (PE-5 BAQUEIRA)	<b>EMPLAÇAMENT</b> BAQUEIRA- NAUT ARAN	<b>CLAU</b> EF-07296	<b>ESCALES</b> A1 1/500 A3 1/1000	<b>NOM DEL PLANOL:</b> XARXA D'ABASTAMENT D'AIGUA XARXA CONTRAINCENDIS PLANTA	<b>DATA:</b> JULIOL 2007 NOM FITXER 12.XARXA.AIGUA.DWG	12.2
---	--	---	---	---	-------------------------	---	--	---	------



SECCIÓ ARQUETA  
I CLAU DE PAS  
E: 1/5

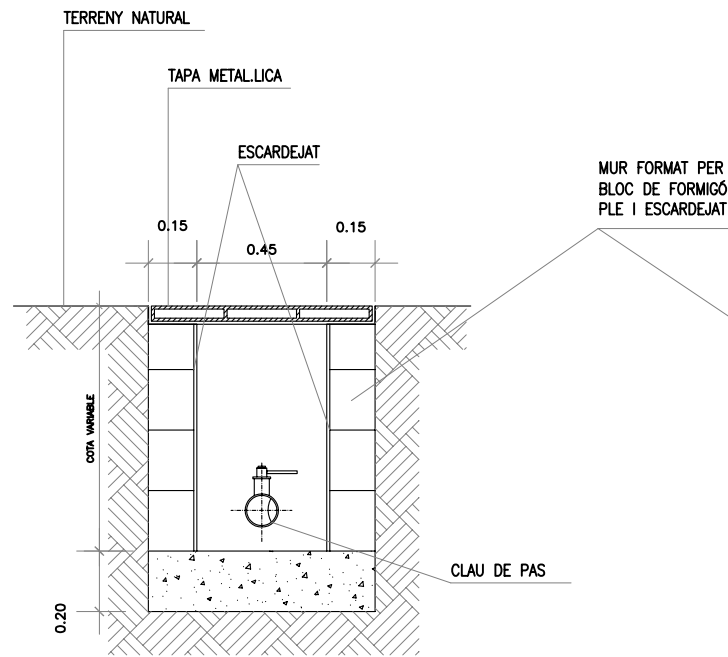

PLANTA ARQUETA  
I CLAU DE PAS  
E: 1/5

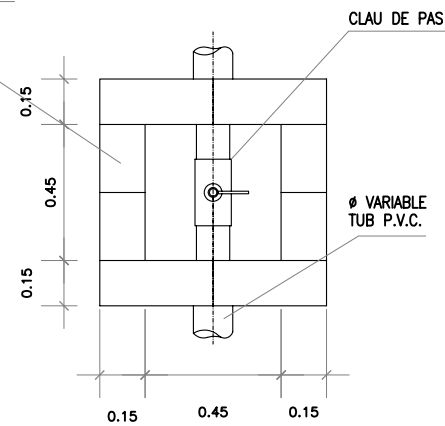

SECCIÓ RASA CONDUCCIÓ  
AIGUA EN TRAMS DE VIAL  
E: 1/5

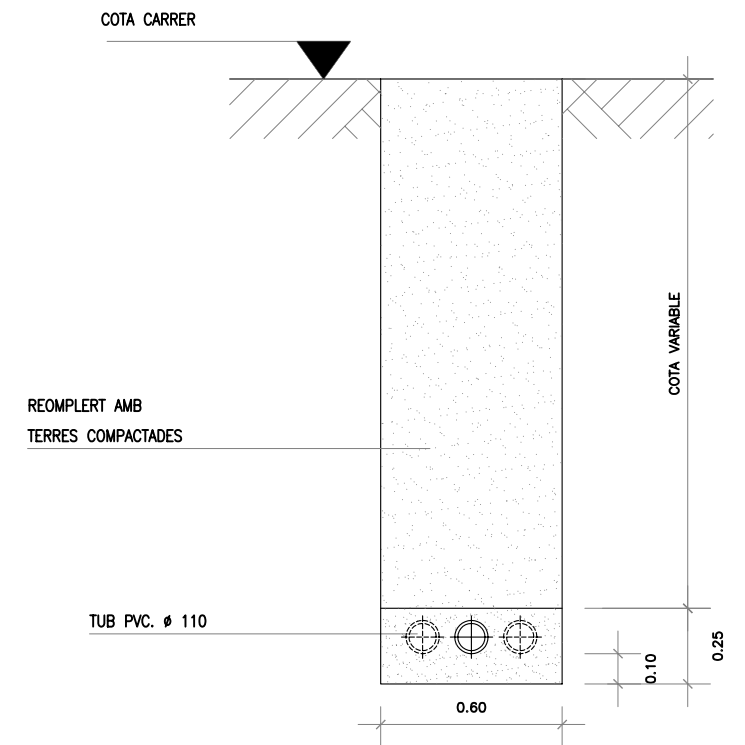

IFA-26 BOCA D'INCENDI EN  
COLUMNA COL·LOCADA -D-F-G  
E: 1/5

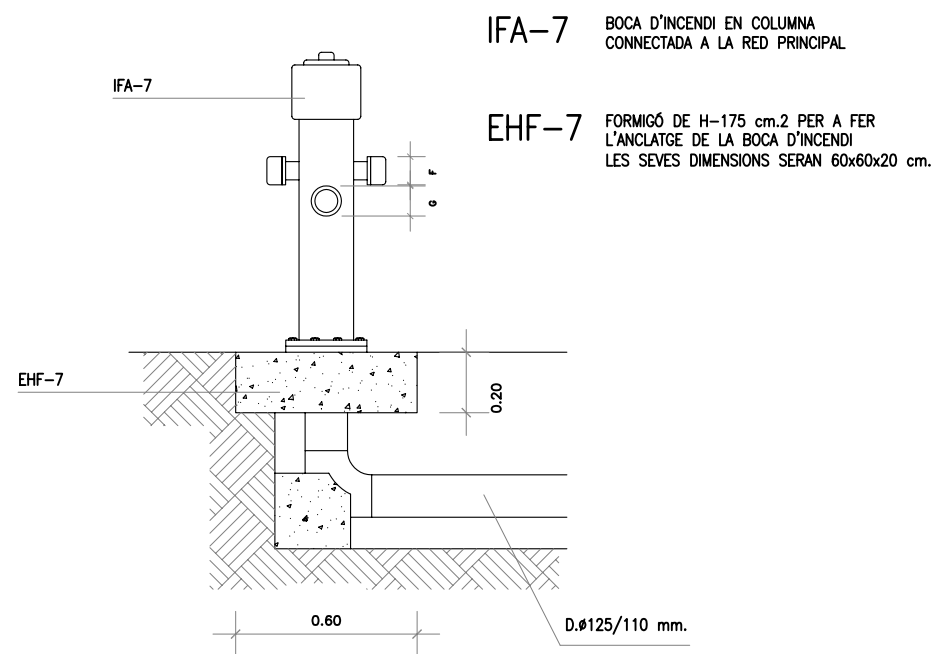

EDUARD FENOY I PALOMAS

C/ Calderón, 194, 2\* 08201 SABADELL (Barcelona)  
Tel. 93 727 84 25 Fax. 726 90 19  
edufenoy2@coac.net

PROMOU

BAQUEIRA-BERET, S.A.  
DENDRO, S.L.  
FINQUES EDELWEISS, S.A.

L'ARQUITECTE

EDUARD FENOY I PALOMAS

PROJECTE D'URBANITZACIÓ

PROJECTE D'URBANITZACIÓ  
(PE-5 BAQUEIRA)

EMPLAÇAMENT

BAQUEIRA- NAUT ARAN

CLAU

EF-07296

ESCALES

A1 1/1.25  
A3 1/2.5

NOM DEL PLANOL:

XARXA D'ABASTAMENT D'AIGUA  
DETALLS ARQUETA, RASA,  
BOCA D'INCENDI

DATA:  
JULIOL 2007

NOM FITXER  
12.3 DETALLS.DWG

12.3



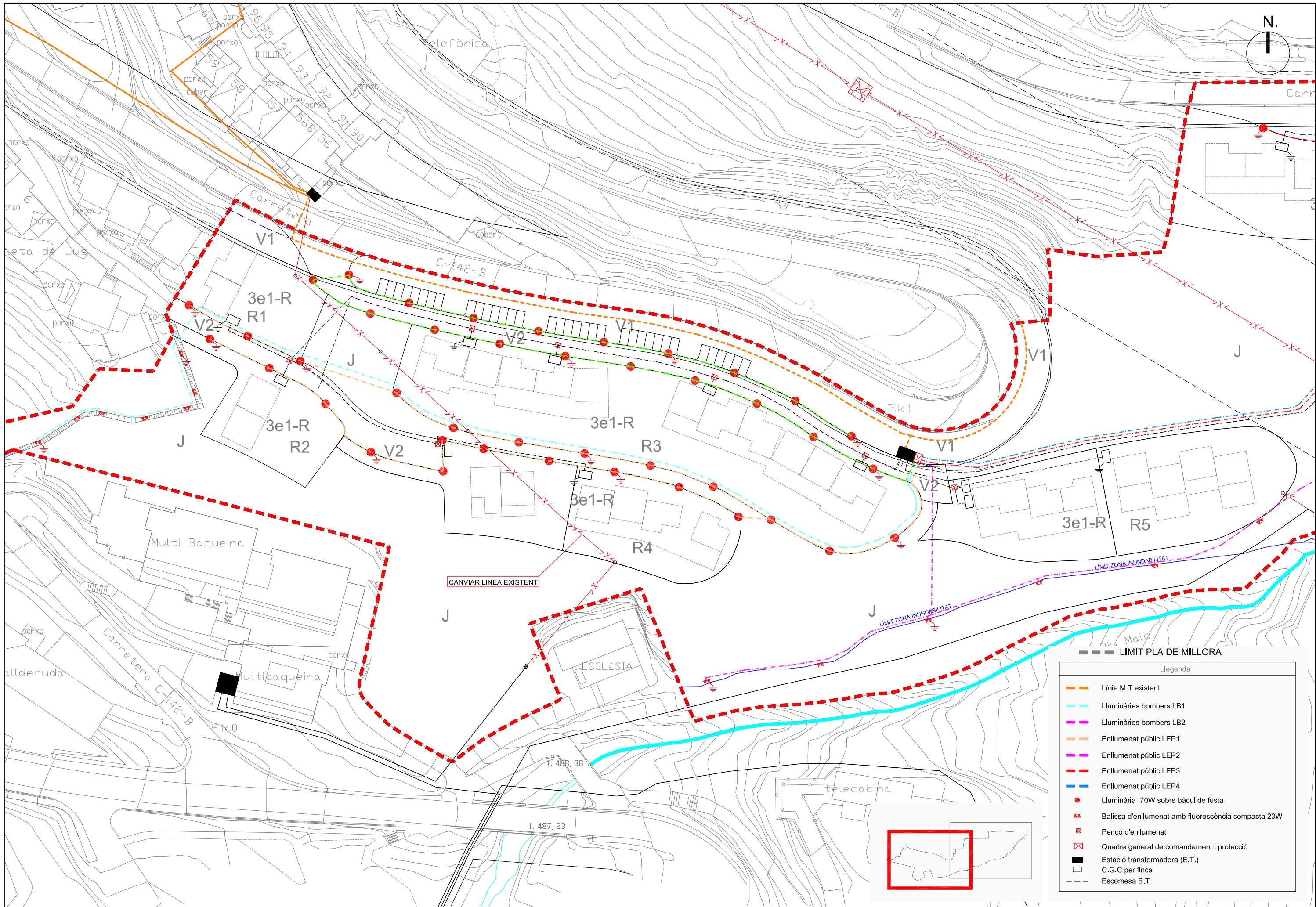

EDUARD FENOY I PALOMAS  
 C/ Calderón, 194, 2º 08201 SABADELL (Barcelona)  
 Tel. 93 727 84 25 Fax. 726 90 19  
 edufenoy2@ccac.net

PROMOU  
 BAQUEIRA-BERET, S.A.  
 DENDRO, S.L.  
 FINQUES EDELWEISS, S.L.

L'ARQUITECTE  
 EDUARD FENOY I PALOMAS

PROJECTE D'URBANITZACIÓ  
 PROJECTE D'URBANITZACIÓ  
 (PE-5 BAQUEIRA)

EMPLAÇAMENT  
 BAQUEIRA- NAUT ARAN

CLAU  
 EF-07296

ESCALES  
 A1 1/500  
 A3 1/1000

NOM DEL PLANOL:  
 XARXA DE BAIXA TENSIO I  
 ENLLUMENAT PÚBLIC  
 PLANTA

DATA:  
 JULIOL 2007  
 NOM FITXER  
 13 BAIXA TEN.DWG

13.1



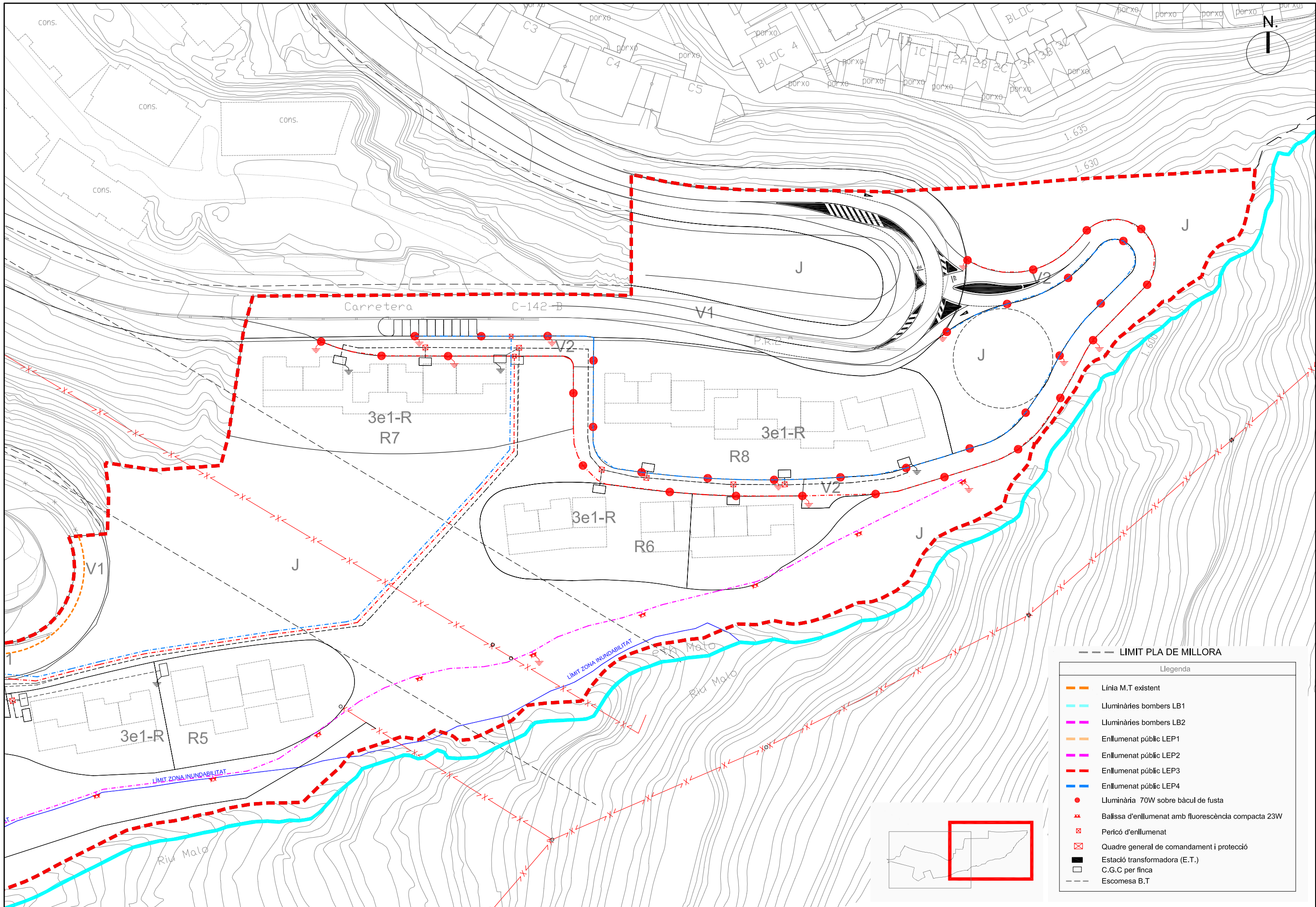

**LIMIT PLA DE MILLORA**

Llegenda

	Línia M.T. existent
	Lluminàries bombers LB1
	Lluminàries bombers LB2
	Enllumenat públic LEP1
	Enllumenat públic LEP2
	Enllumenat públic LEP3
	Enllumenat públic LEP4
	Lluminària 70W sobre bàcul de fusta
	Baixa d'enllumenat amb fluorescència compacta 23W
	Pericó d'enllumenat
	Quadre general de comandament i protecció
	Estació transformadora (E.T.)
	C.G.C per finca
	Escomesa B.T.

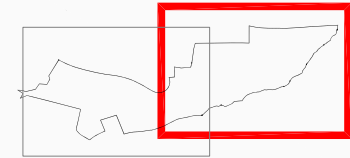

<b>EDUARD FENOY I PALOMAS</b> C/ Calderón, 194, 2* 08201 SABADELL (Barcelona) Tel. 93 727 84 25 Fax. 726 90 19 edufeny2@coac.net	PROMOU BAQUEIRA-BERET, S.A. DENDRO, S.L. FINQUES EDELWEISS, S.L.	L'ARQUITECTE EDUARD FENOY I PALOMAS	PROJECTE D'URBANITZACIÓ PROJECTE D'URBANITZACIÓ (PE-5 BAQUEIRA)	EMPLAÇAMENT BAQUEIRA- NAUT ARAN	CLAU EF-07296	ESCALES A1 1/500 A3 1/1000	NOM DEL PLANOL: XARXA DE BAIXA TENSIÓ I ENLLUMENAT PÚBLIC PLANTA	DATA: JULIOL 2007	13.2
								NOM FITXER 13 BAIXA TEN.DWG	



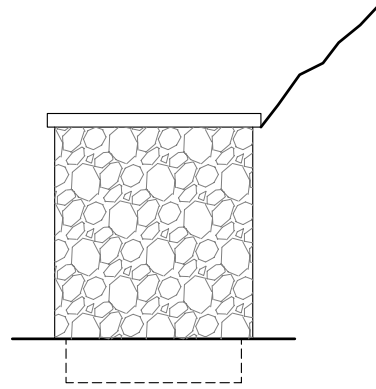

VISTA LATERAL

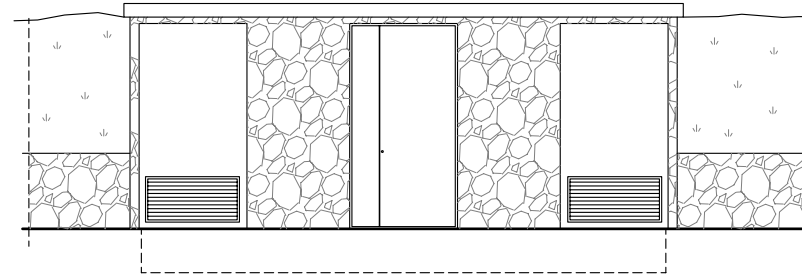

VISTA FRONTAL

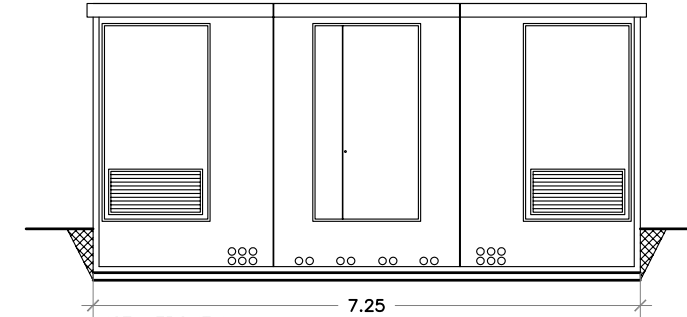

VISTA FRONTAL

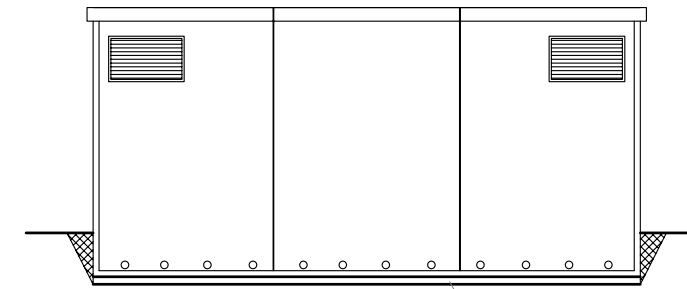

VISTA POSTERIOR

SORRA D'ANIVELLACIÓ

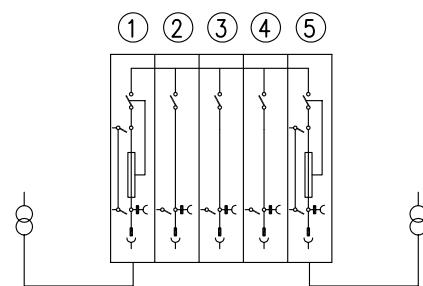

DIMENSIONS DE LA EXCAVACIÓ  
8.10 m. AMPLA x 3.40 m. FONDO x 0.70 m. PROFUNDITAT

ESTACIÓ TRANSFORMADORA REVESTIDA AMB UN MUR DE PEDRA DE 30 cm DE GRUIX I UNA COBERTA A DUES AIGÜES DE PISSARRA

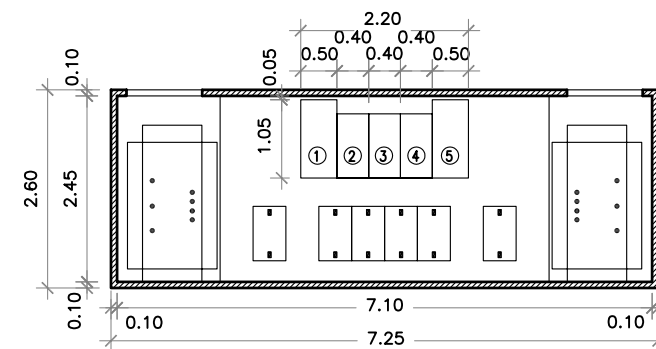

PLANTA

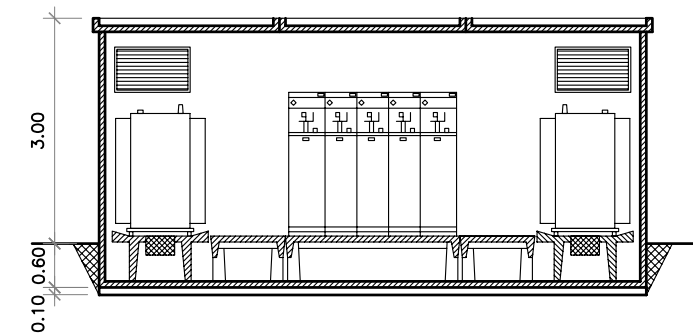

SECCIÓ

EDUARD FENOY I PALOMAS

C/ Calderón, 194, 2<sup>a</sup> 08201 SABADELL (Barcelona)  
Tel. 93 727 84 25 Fax. 726 90 19  
edufenoy2@coac.net

PROMOU

BAQUEIRA-BERET, S.A.  
DENDRO, S.L.  
FINQUES EDELWEISS, S.A.

L'ARQUITECTE

EDUARD FENOY I PALOMAS

PROJECTE D'URBANITZACIÓ

PROJECTE D'URBANITZACIÓ  
(PE-5 BAQUEIRA)

EMPLAÇAMENT

BAQUEIRA- NAUT ARAN

CLAU

EF-07296

ESCALES

A1 1/50  
A3 1/100

NOM DEL PLÀNOL:

BAIXA TENSIÓ I ENLLUMENAT PÚBLIC  
ESTACIÓ TRANSFORMADORA

DATA:

JULIOL 2007

NOM FITXER

13.3 DETALLS.DWG

13.3



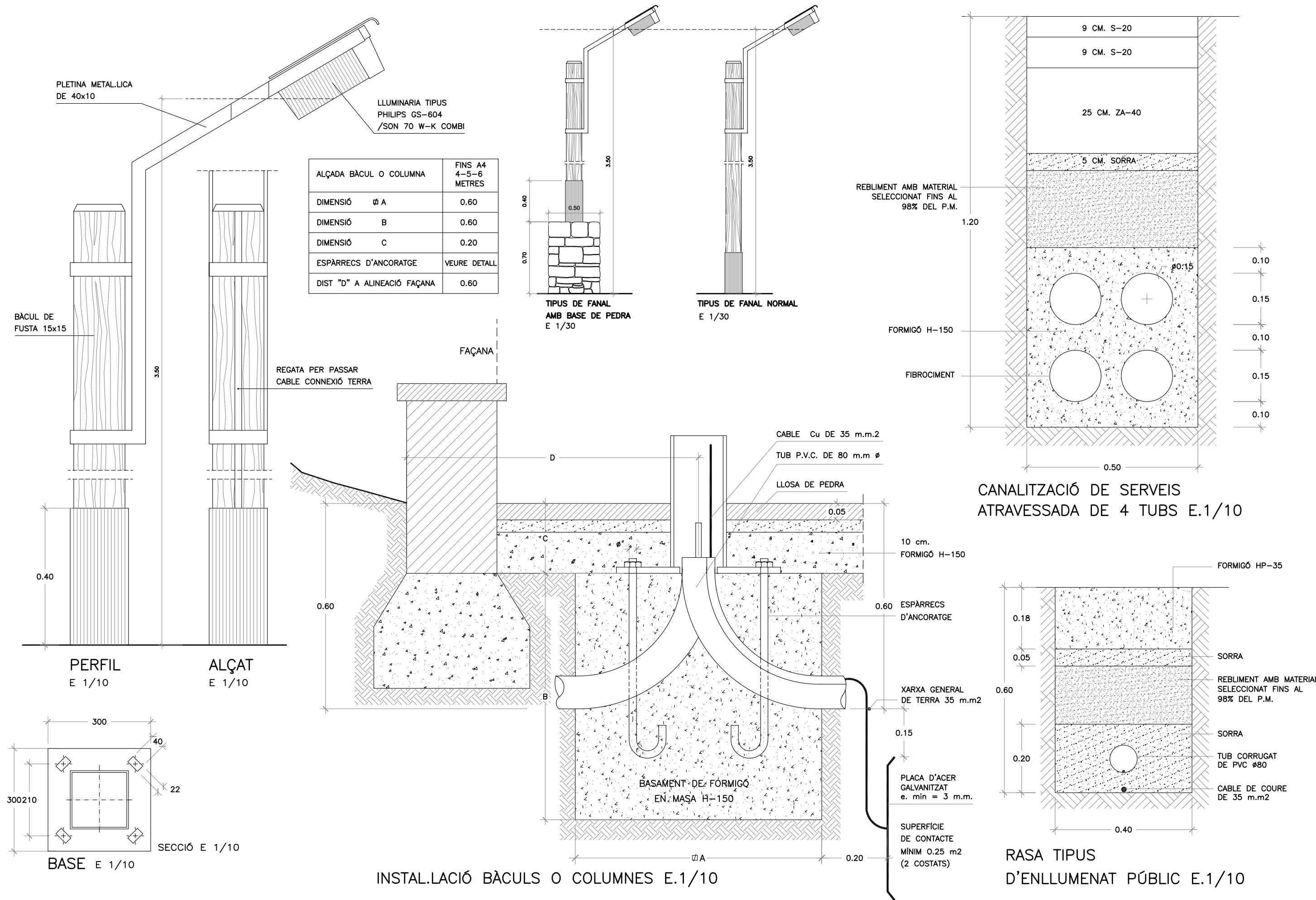

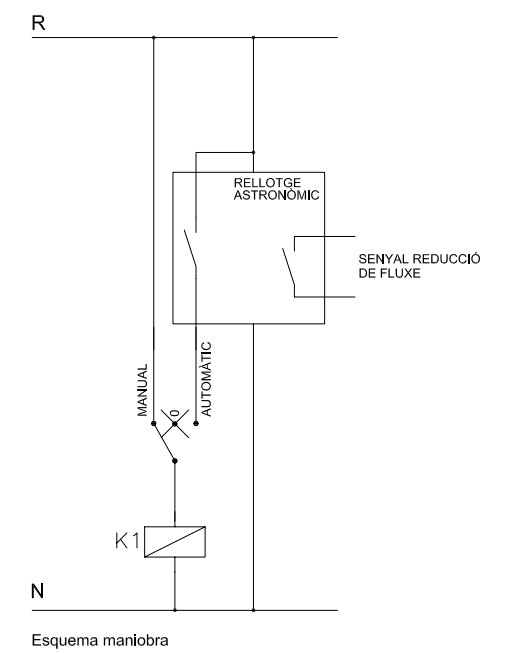
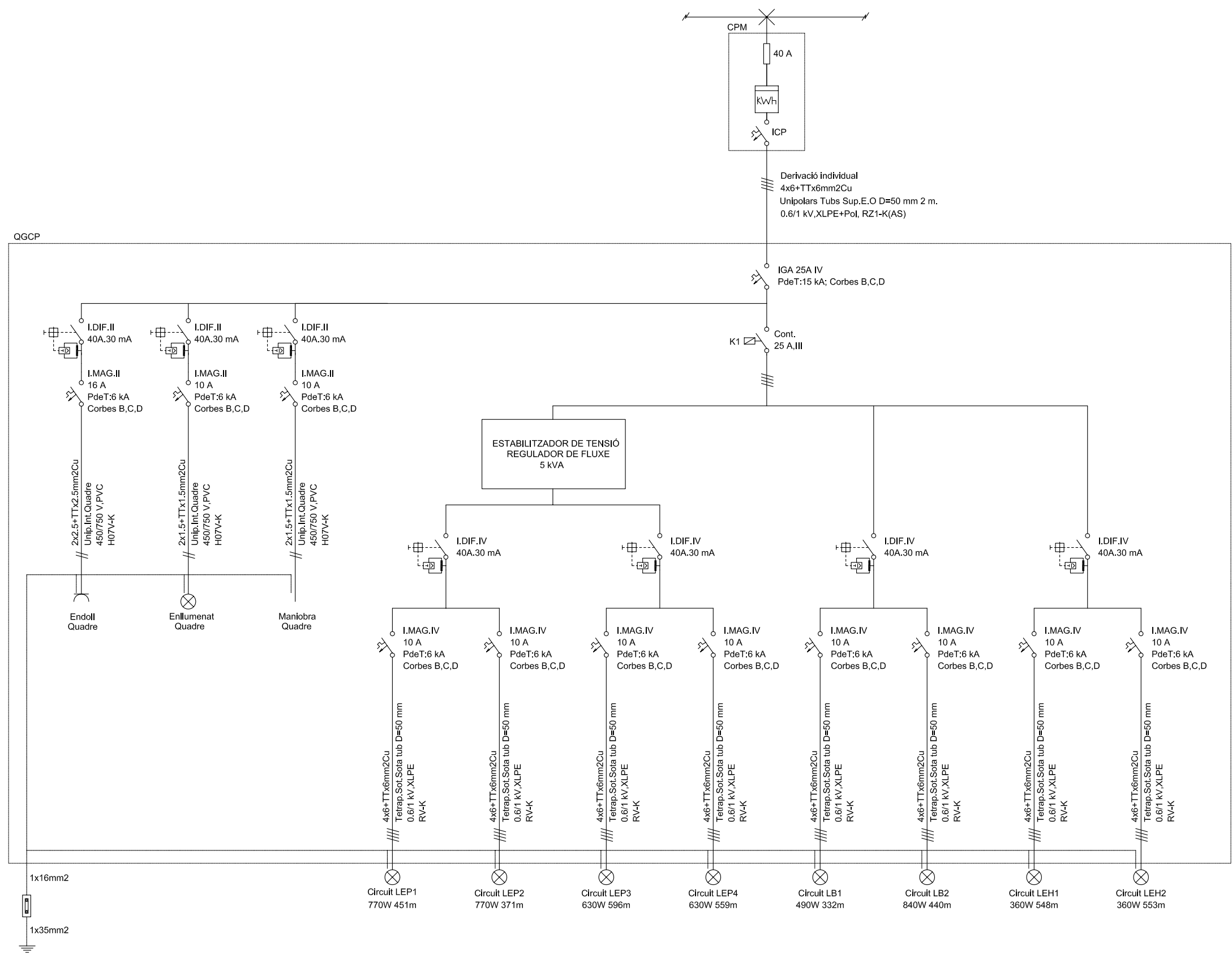

CAIXA DE BAIXA TENSIÓ DE DISTRIBUCIÓ (CBTD).  
(p.e.; Himel POD-9240/435, Pany JIS, de borns).

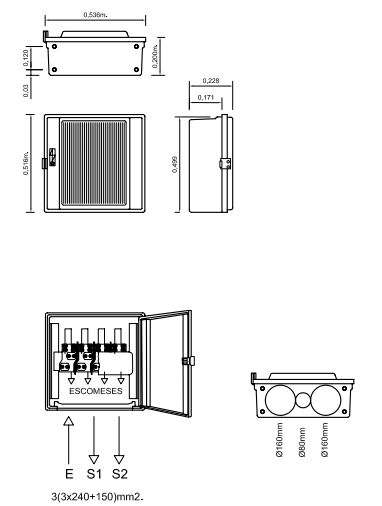

OBSERVACIONS:  
La caixa s'instal·larà encastada a la tanca o façana de la finca, o bé a l'interior d'un nínxol d'obra o prefabricat, a una alçada mínima del terra de 50cm del nivell inferior de la caixa, i a una alçada màxima de 180cm del nivell superior de la caixa.  
A la part inferior de la caixa hi enbocaran els tubs (2PE Ø160mm PE+1x Ø80mm PE) des de farqueta que hi ha d'haver a peu de caixa.

CAIXA DE BAIXA TENSIÓ DE DISTRIBUCIÓ (CBTD)

EDUARD FENOY I PALOMAS C/ Calderón, 194, 2* 08201 SABADELL (Barcelona) Tel. 93 727 84 25 Fax. 726 90 19 edufenoy2@coac.net	PROMOU BAQUEIRA-BERET, S.A. DENDRO, S.L. FINQUES EDELWEISS, S.L.	L'ARQUITECTE EDUARD FENOY I PALOMAS	PROJECTE D'URBANITZACIÓ PROJECTE D'URBANITZACIÓ (PE-5 BAQUEIRA)	EMPLAÇAMENT BAQUEIRA- NAUT ARAN	CLAU EF-07296	ESCALES A1 1/500 A3 1/1000	NOM DEL PLANOL: XARXA DE BAIXA TENSIÓ I ENLLUMENAT PÚBLIC ESQUEMA ELÈCTRIC	DATA: JULIOL 2007 NOM FITXER 13 BAIXA TEN.DWG	13.5
---	---	--	---	------------------------------------	------------------	----------------------------------	---	--	------



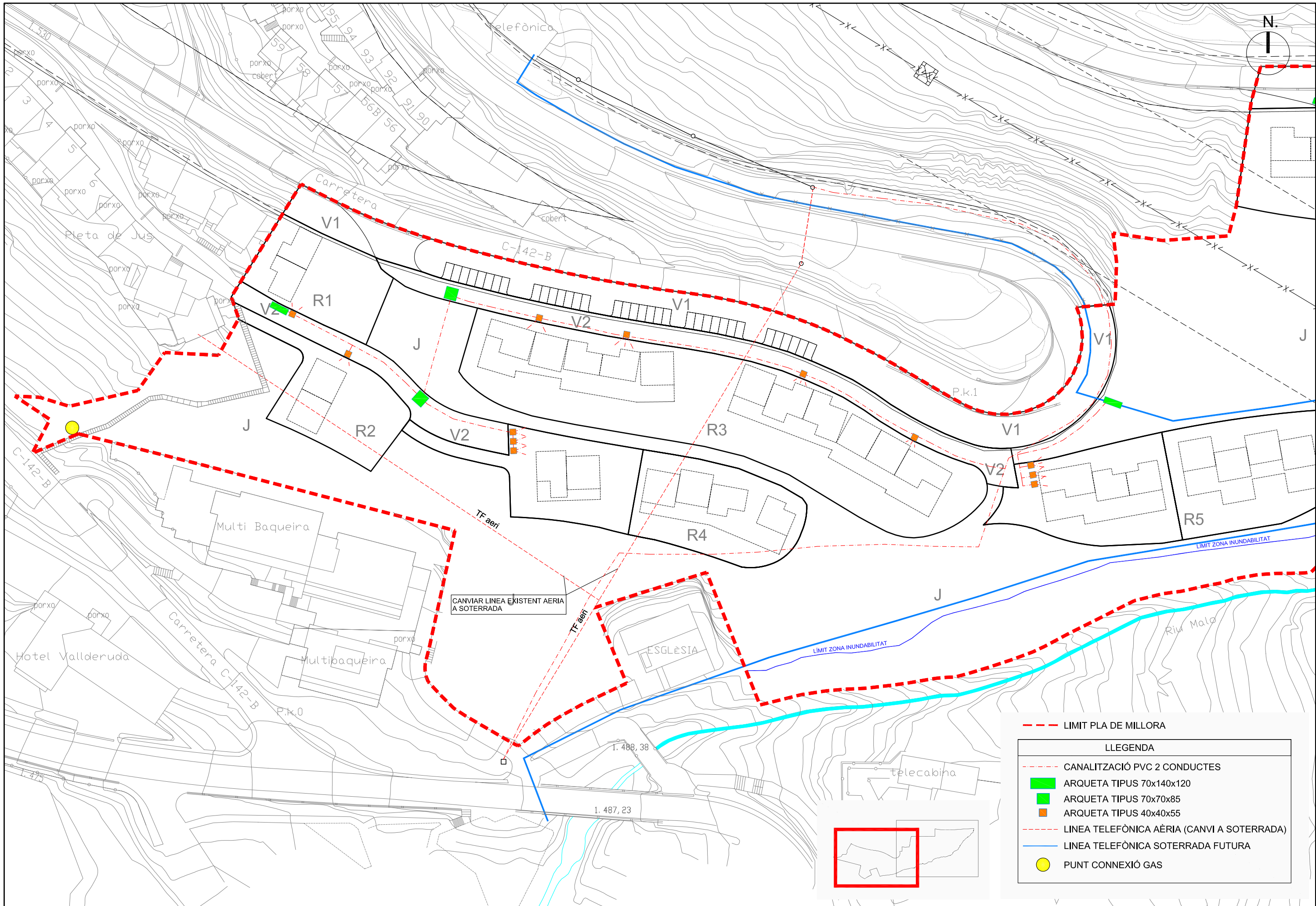

--- LIMIT PLA DE MILLORA

**LLEGENDA**

- CANALITZACIÓ PVC 2 CONDUCTES
- ARQUETA TIPUS 70x140x120
- ARQUETA TIPUS 70x70x85
- ARQUETA TIPUS 40x40x55
- LINEA TELEFÒNICA ÀERIA (CANVI A SOTERRADA)
- LINEA TELEFÒNICA SOTERRADA FUTURA
- PUNT CONNEXIÓ GAS

<b>EDUARD FENOY I PALOMAS</b> C/ Calderón,194,2* 08201 SABADELL (Barcelona) Tel. 93 727 84 25 Fax. 726 90 19 edufenoy2@coac.net	<b>PROMOU</b> BAQUEIRA-BERET, S.A. DENDRO, S.L. FINQUES EDELWEISS, S.L.	<b>L'ARQUITECTE</b> EDUARD FENOY I PALOMAS	<b>PROJECTE D'URBANITZACIÓ</b> PROJECTE D'URBANITZACIÓ (PE-5 BAQUEIRA)	<b>EMPLAÇAMENT</b> BAQUEIRA- NAUT ARAN	<b>CLAU</b> EF-07296	<b>ESCALES</b> A1 1/500 A3 1/1000	<b>NOM DEL PLANOL:</b> XARXA DE TELECOMUNICACIONS PLANTA, XARXA DE GAS	<b>DATA:</b> JULIOL 2007 NOM FITXER 14. TELECOM.DWG <span style="font-size: 2em; float: right;">14.1</span>
--	--	---	--	---	-------------------------	---	--	---



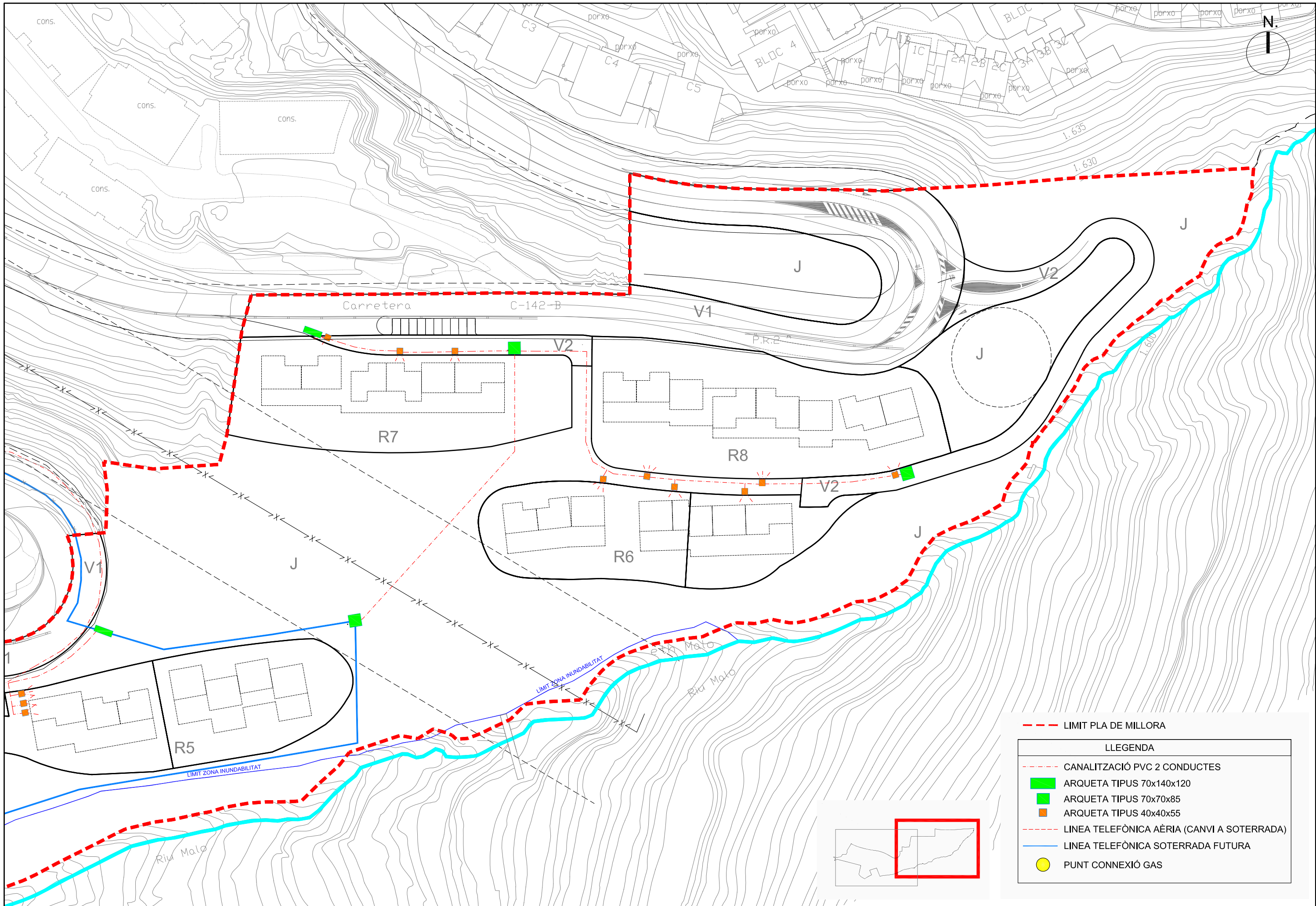

--- LIMIT PLA DE MILLORA

**LLEGENDA**

- CANALITZACIÓ PVC 2 CONDUCTES
- ARQUETA TIPUS 70x140x120
- ARQUETA TIPUS 70x70x85
- ARQUETA TIPUS 40x40x55
- LINEA TELEFÒNICA AÈRIA (CANVI A SOTERRADA)
- LINEA TELEFÒNICA SOTERRADA FUTURA
- PUNT CONNEXIÓ GAS

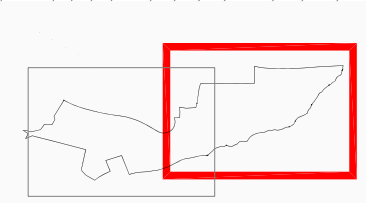

<b>EDUARD FENOY I PALOMAS</b> C/ Calderón, 194, 2* 08201 SABADELL (Barcelona) Tel. 93 727 84 25 Fax. 726 90 19 edufeny2@coac.net	<b>PROMOU</b> BAQUEIRA-BERET, S.A. DENDRO, S.L. FINQUES EDELWEISS, S.L.	<b>L'ARQUITECTE</b> EDUARD FENOY I PALOMAS	<b>PROJECTE D'URBANITZACIÓ</b> PROJECTE D'URBANITZACIÓ (PE-5 BAQUEIRA)	<b>EMPLAÇAMENT</b> BAQUEIRA- NAUT ARAN	<b>CLAU</b> EF-07296	<b>ESCALES</b> A1 1/500 A3 1/1000	<b>NOM DEL PLANOL:</b> XARXA DE TELECOMUNICACIONS PLANTA, XARXA DE GAS	<b>DATA:</b> JULIOL 2007 NOM FITXER 14 TELECOM.DWG
---	--	---	--	---	-------------------------	---	--	---



# PLANTA

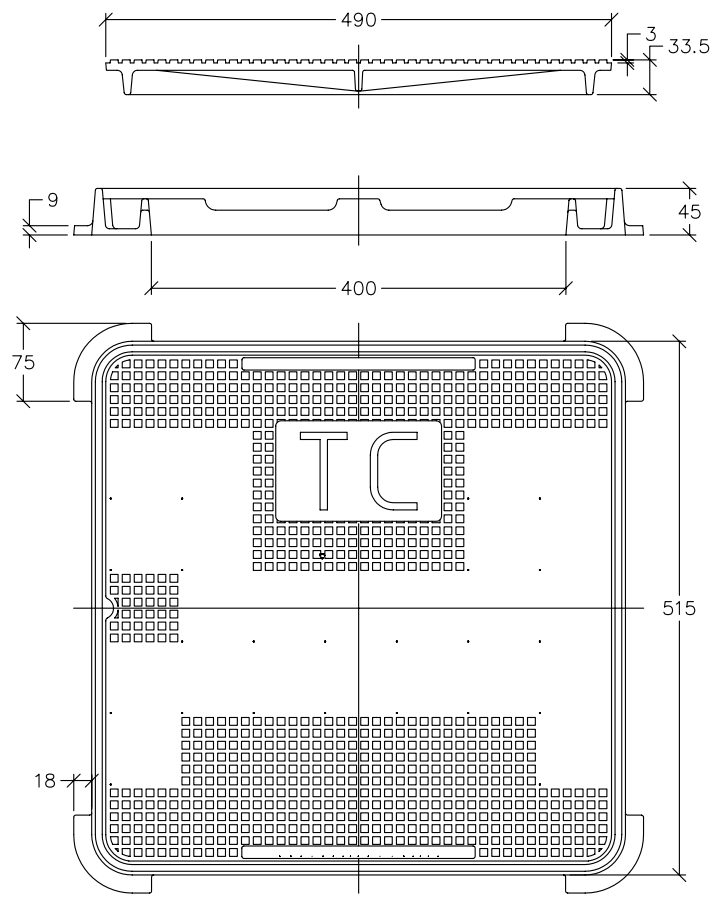
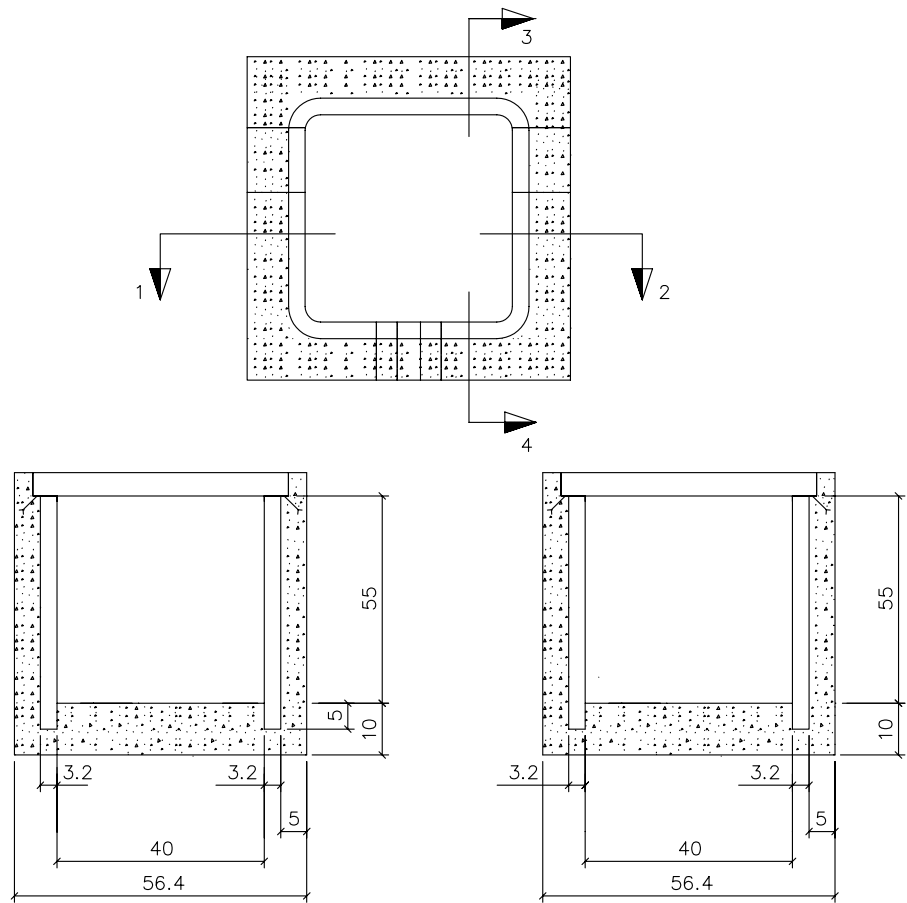

## DETTALL RASA COMPANYIES

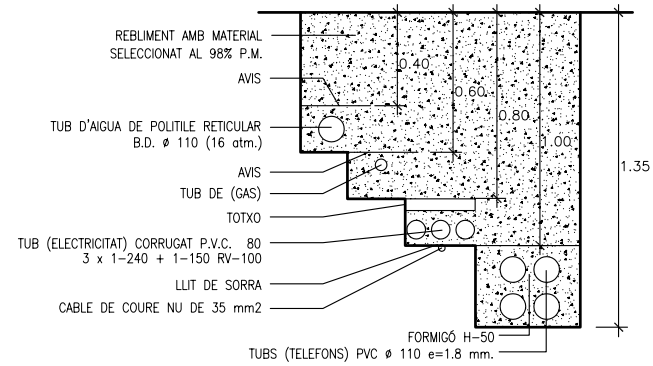

EDUARD FENOY I PALOMAS  
C/ Calderón, 194, 2º 08201 SABADELL (Barcelona)  
Tel. 93 727 84 25 Fax. 726 90 19  
edufenoy2@cooc.net

PROMOU  
BAQUEIRA-BERET, S.A.  
DENDRO, S.L.  
FINQUES EDELWEISS, S.L.

L'ARQUITECTE  
EDUARD FENOY I PALOMAS

PROJECTE D'URBANITZACIÓ  
PROJECTE D'URBANITZACIÓ  
(PE-5 BAQUEIRA)

EMPLAÇAMENT  
BAQUEIRA- NAUT ARAN

CLAU  
EF-07296

ESCALES  
A1 1/5  
A3 1/10

NOM DEL PLÀNOL:  
GEOMETRIA DELS ELEMENTS  
DE REGISTRE PERICO 40x40x55  
DATA:  
JULIOL 2007  
NOM FITXER  
14.3  
14.3 DETALLS.DWG

# PERICÓ 70X70X85

Escala: 1/10 ( cotes en m )

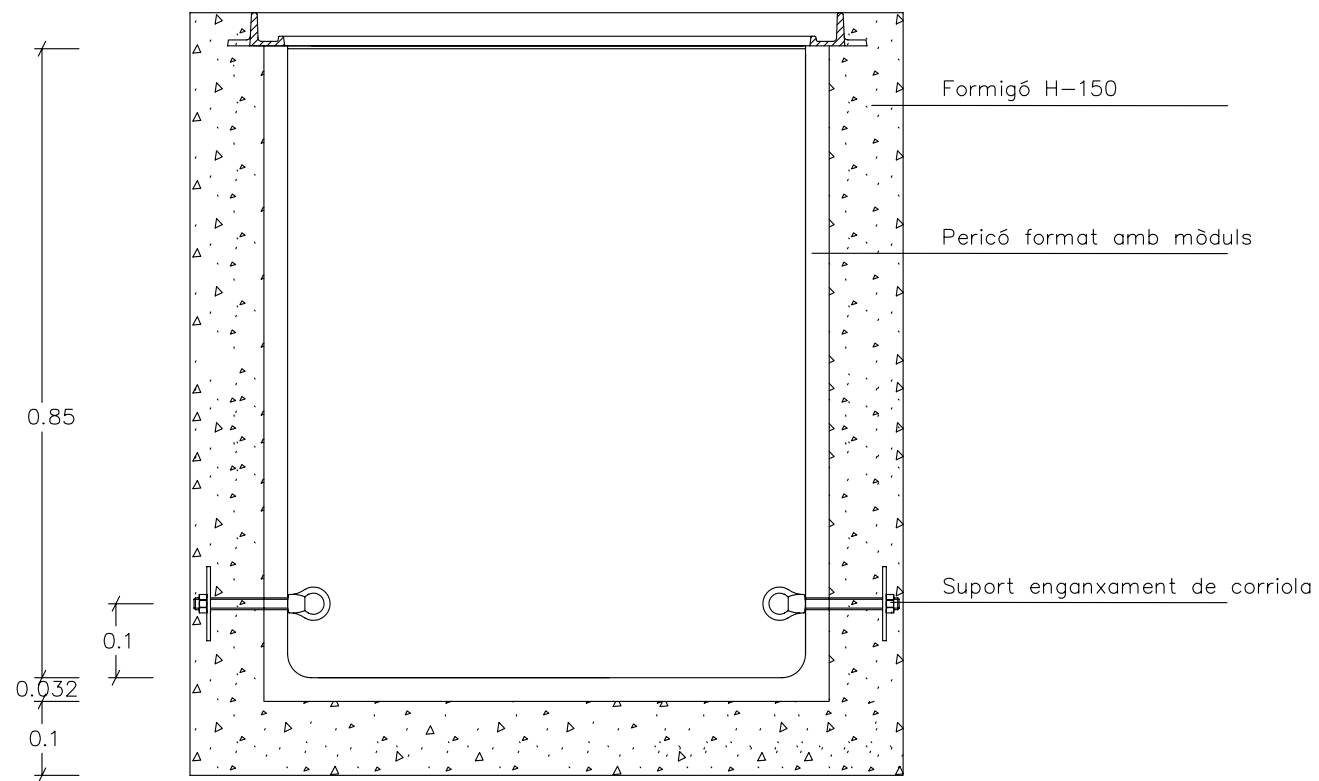

ALÇAT

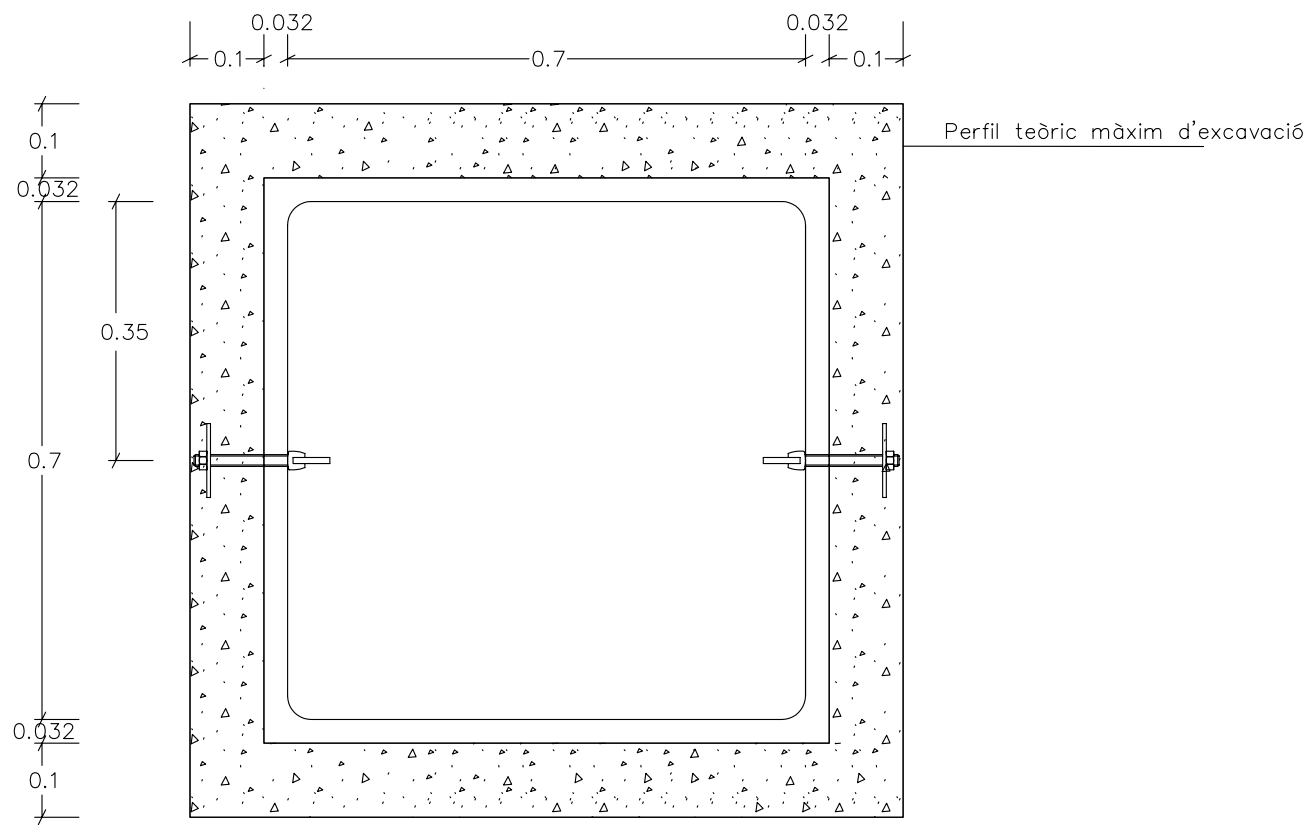

PLANTA

# TAPA 70X70

Escala: 1/10 ( cotes en mm )

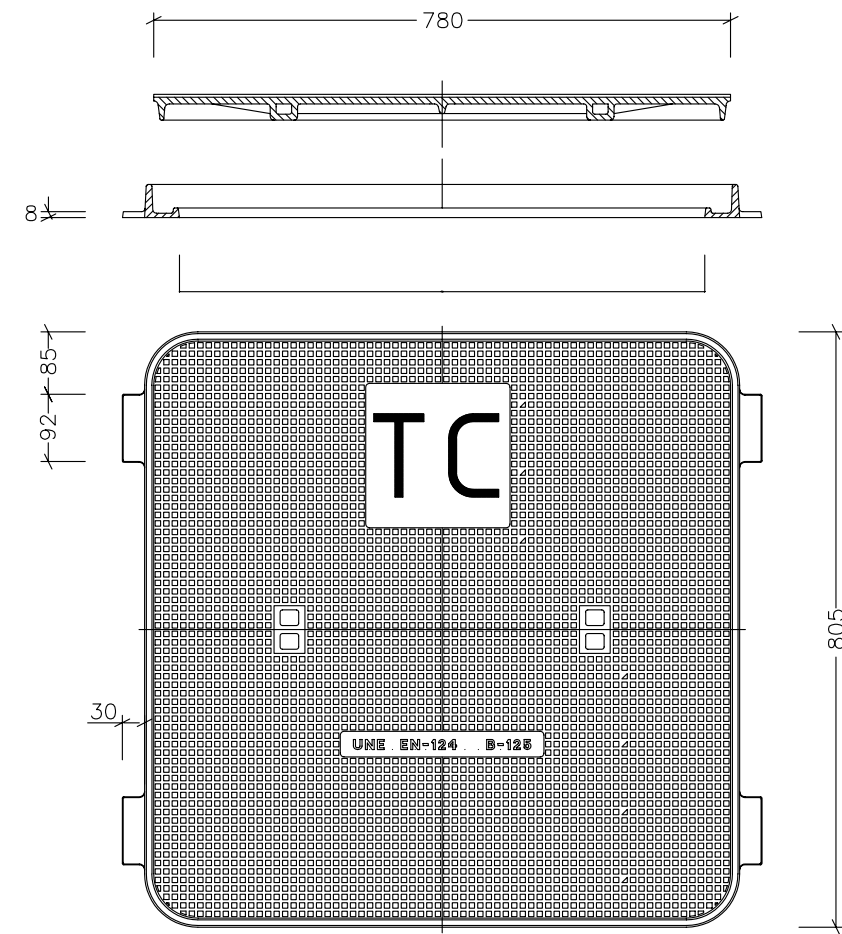

# SUPORT ENGANXAMENT DE CORRIOLA

Escala: 1/2 ( cotes en mm )

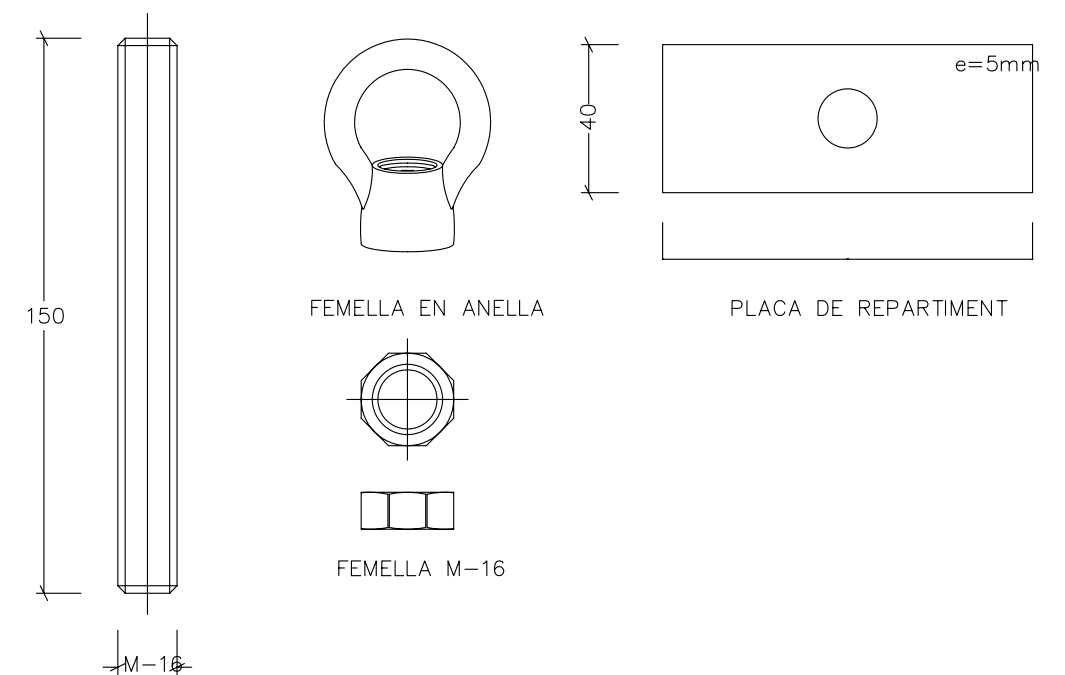

EDUARD FENOY I PALOMAS

C/ Calderón, 194, 2<sup>a</sup> 08201 SABADELL (Barcelona)  
Tel. 93 727 84 25 Fax. 726 90 19  
edufenoy2@coac.net

PROMOU

BAQUEIRA-BERET, S.A.  
DENDRO, S.L.  
FINQUES EDELWEISS, S.L.

L'ARQUITECTE

EDUARD FENOY I PALOMAS

PROJECTE D'URBANITZACIÓ

PROJECTE D'URBANITZACIÓ  
(PE-5 BAQUEIRA)

EMPLAÇAMENT

BAQUEIRA- NAUT ARAN

CLAU

EF-07296

ESCALES

A1 1/5  
A3 1/10

NOM DEL PLÀNOL:

GEOMETRIA DELS ELEMENTS  
DE REGISTRE PERICO DE 70x70x85

DATA:

JULIOL 2007

NOM FITXER

14.4 DETALLS.DWG

14.4



# PERICÓ 140X70X100

Escala: 1/10 ( cotes en m )

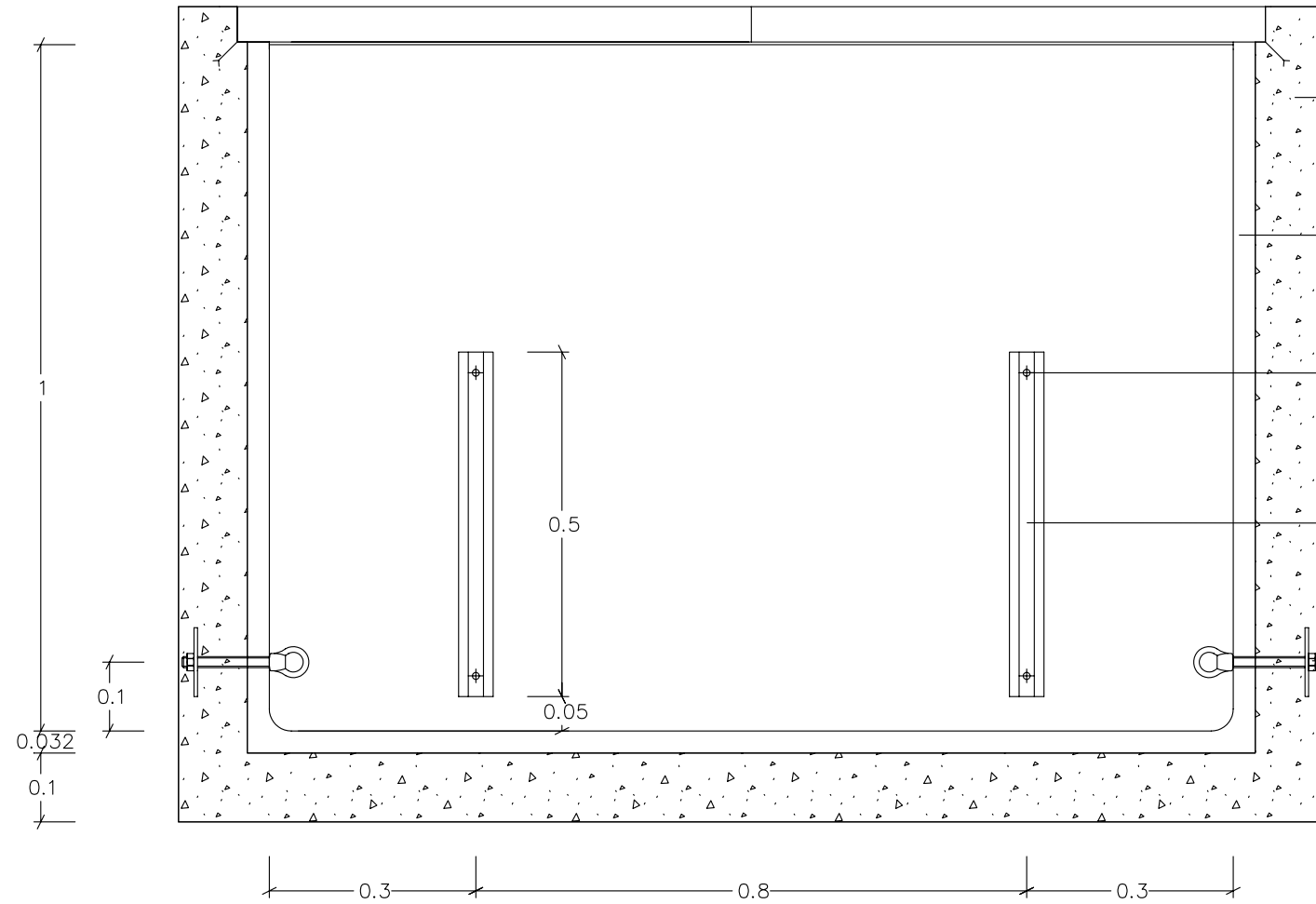

# TAPA DOBLE 70X70

Escala: 1/10 ( cotes en mm )

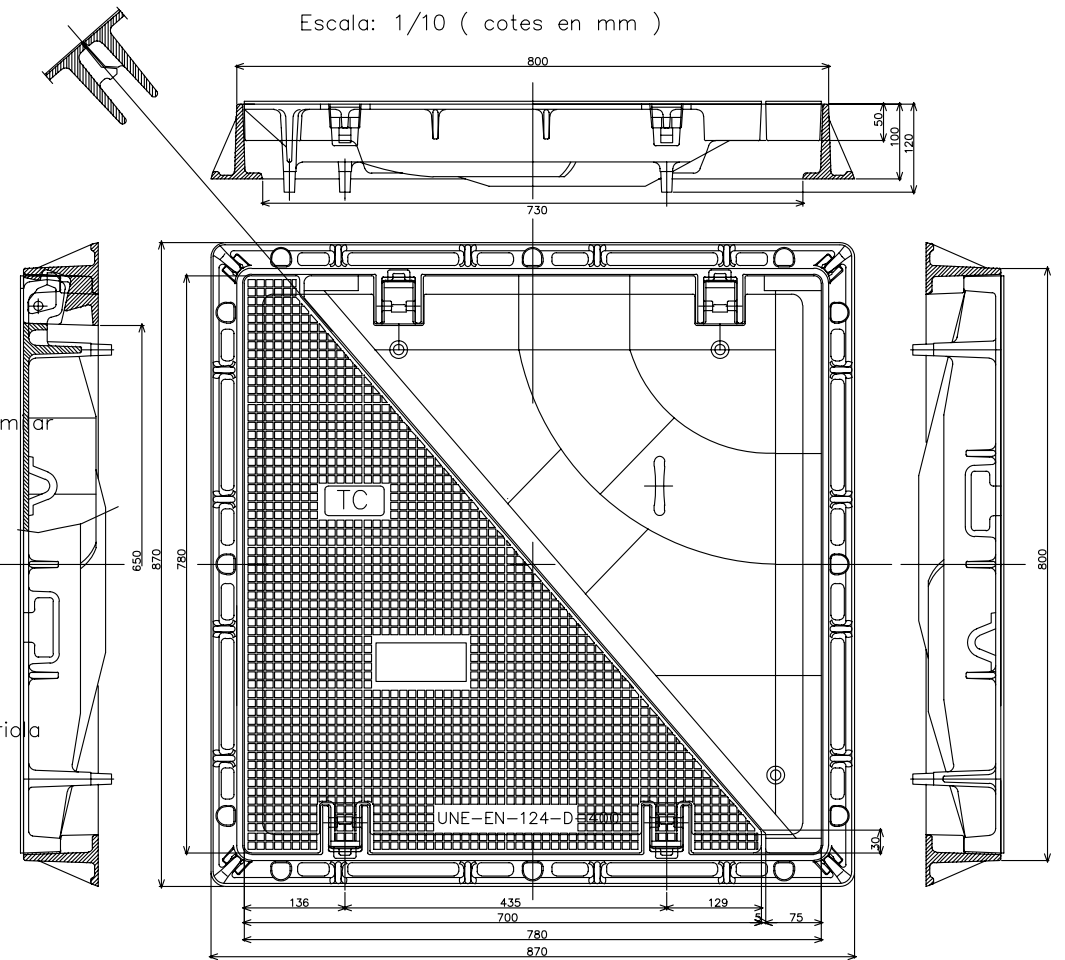

ALÇAT

SUPORT ENGANXAMENT DE CORRIOLA

Escala: 1/2 ( cotes en mm )

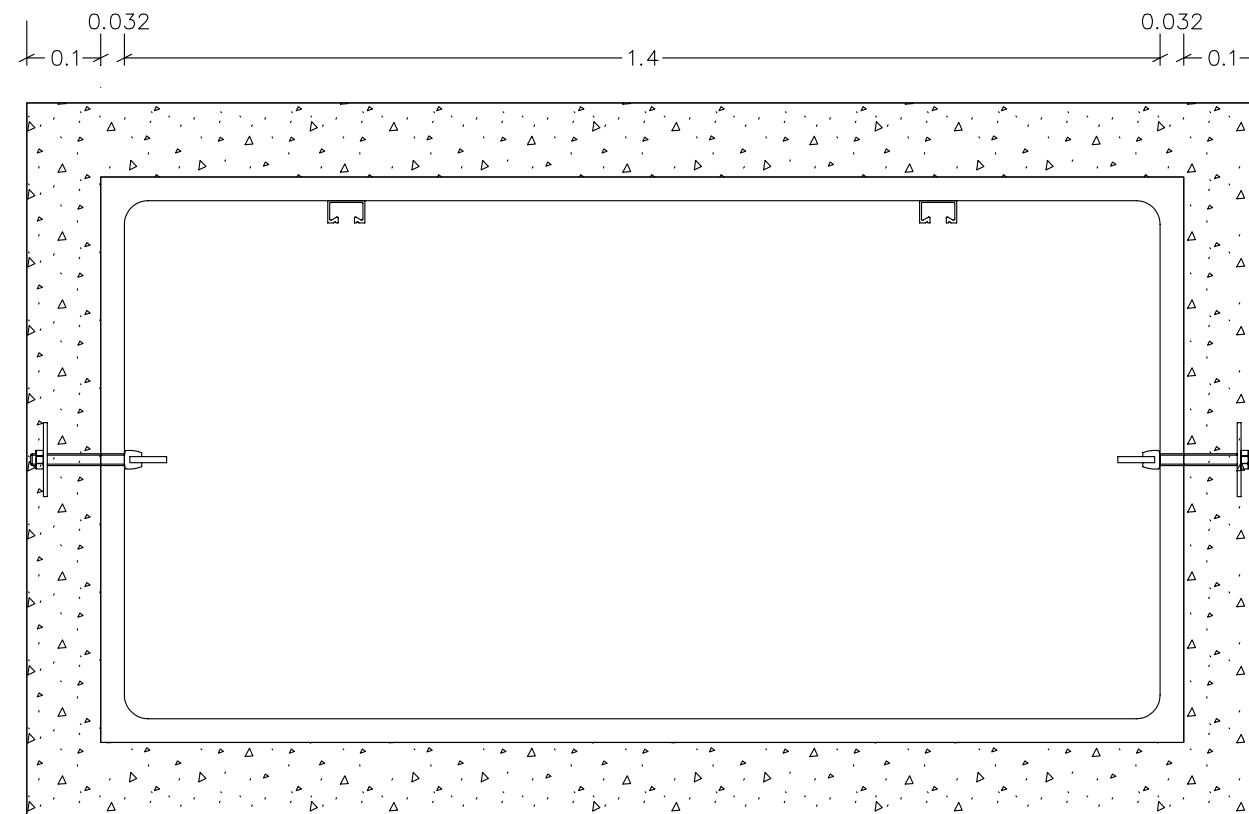

PLANTA

Perfil teòric màxim d'excavació

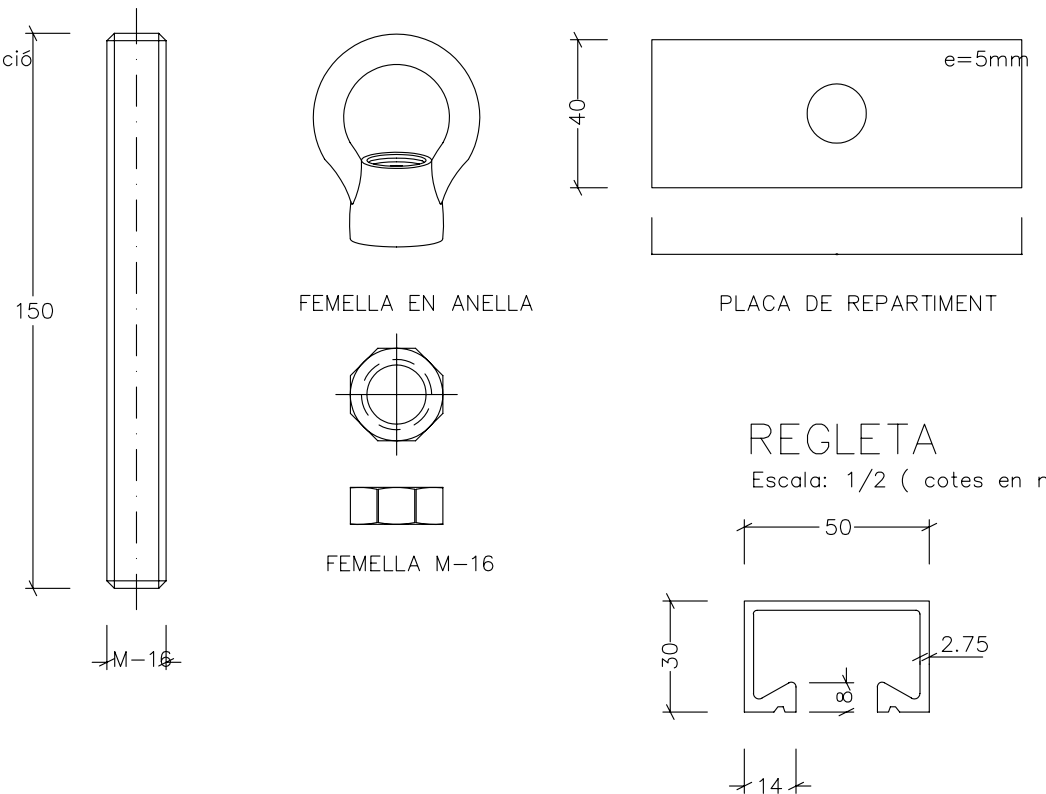

EDUARD FENOY I PALOMAS

C/ Calderón, 194, 2<sup>a</sup> 08201 SABADELL (Barcelona)  
Tel. 93 727 84 25 Fax. 726 90 19  
edufenoy2@coac.net

PROMOU

BAQUEIRA-BERET, S.A.  
DENDRO, S.L.  
FINQUES EDELWEISS, S.L.

L'ARQUITECTE

EDUARD FENOY I PALOMAS

PROJECTE D'URBANITZACIÓ

PROJECTE D'URBANITZACIÓ  
(PE-5 BAQUEIRA)

EMPLAÇAMENT

BAQUEIRA- NAUT ARAN

CLAU

EF-07296

ESCALES

A1 1/5  
A3 1/10

NOM DEL PLÀNOL:

GEOMETRIA DELS ELEMENTS  
DE REGISTRE PERICO DE 140x70x100

DATA:

JULIOL 2007

NOM FITXER

14.5 DETALLS.DWG

14.5

# PERICÓ AMB PEDESTAL PER ARMARI DE DISTRIBUCIÓ

Escala: 1/20 cotes en cm

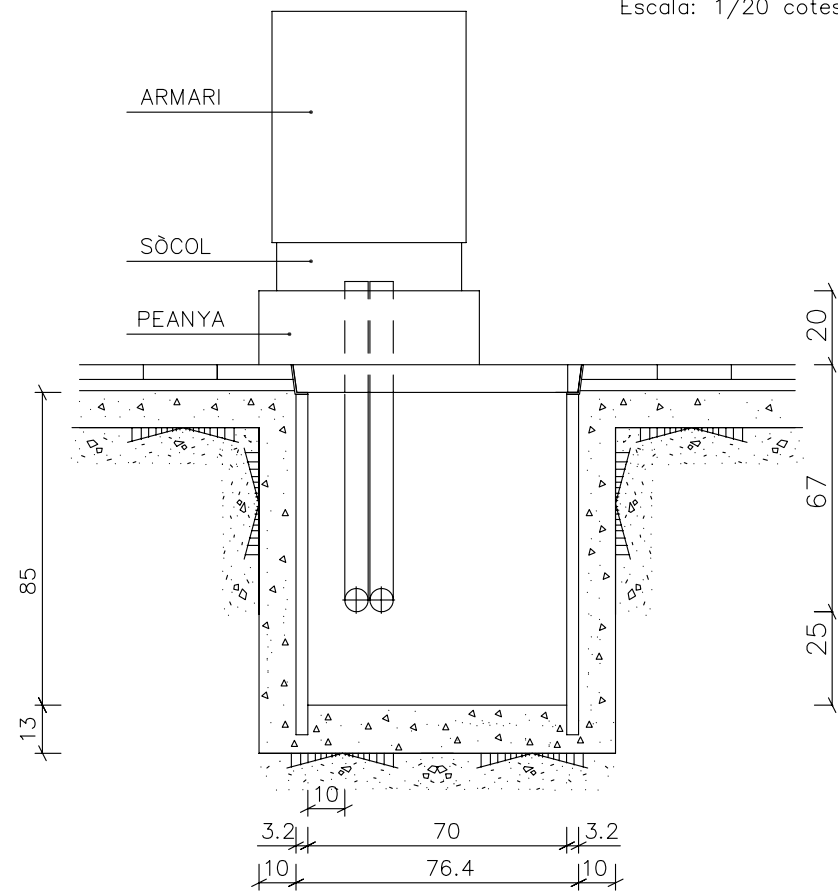

SECCIÓ B-B

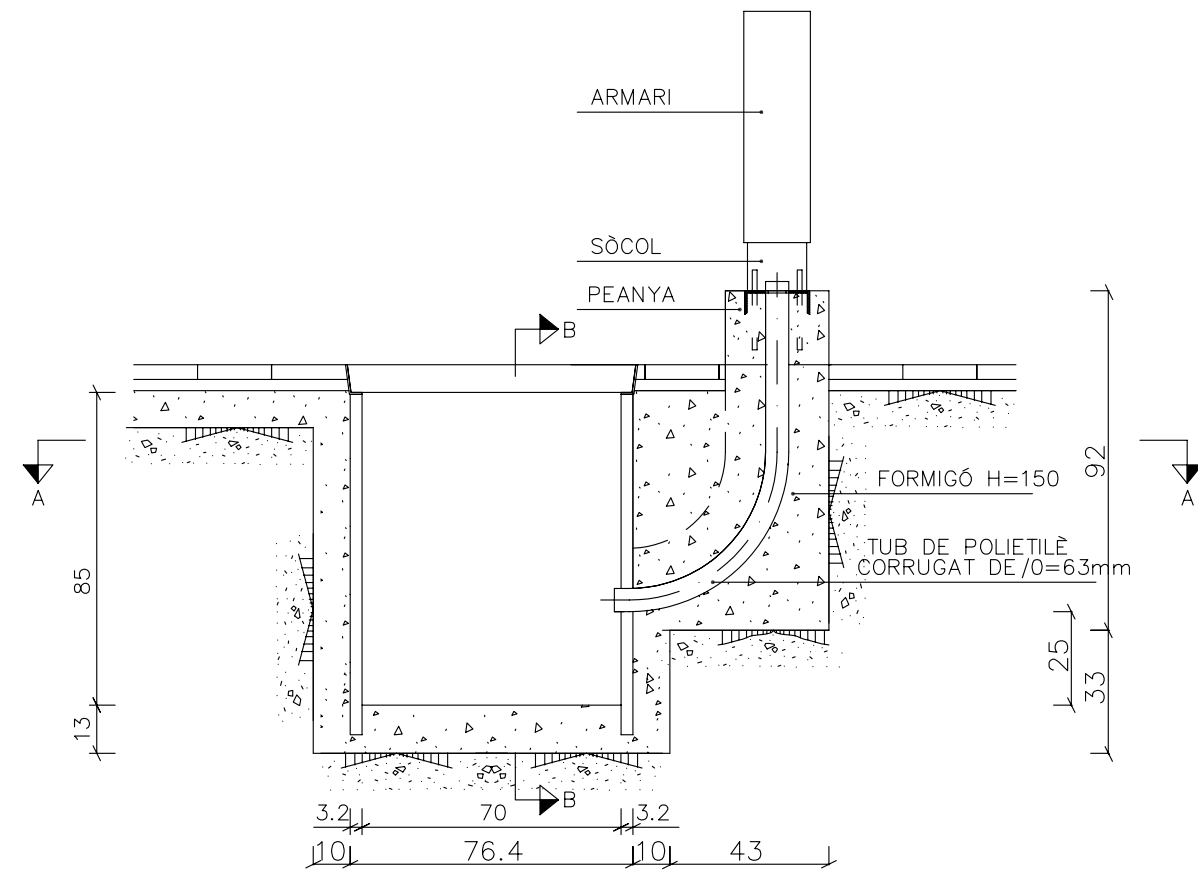

SECCIÓ C-C

## DETALL MARC

Escala: 1/5 cotes en mm

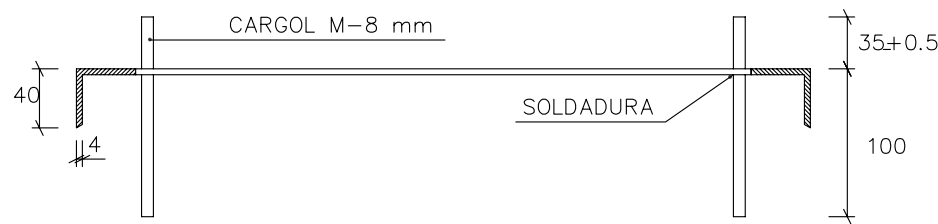

SECCIÓ D-D

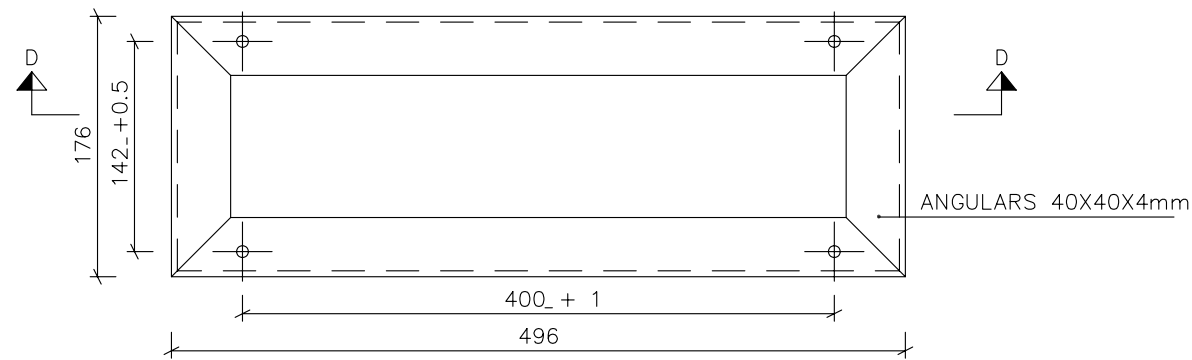

PLANTA

## PERICÓ FORMAT AMB MÒDULS DE PLÀSTIC D'ALTA RESISTÈNCIA

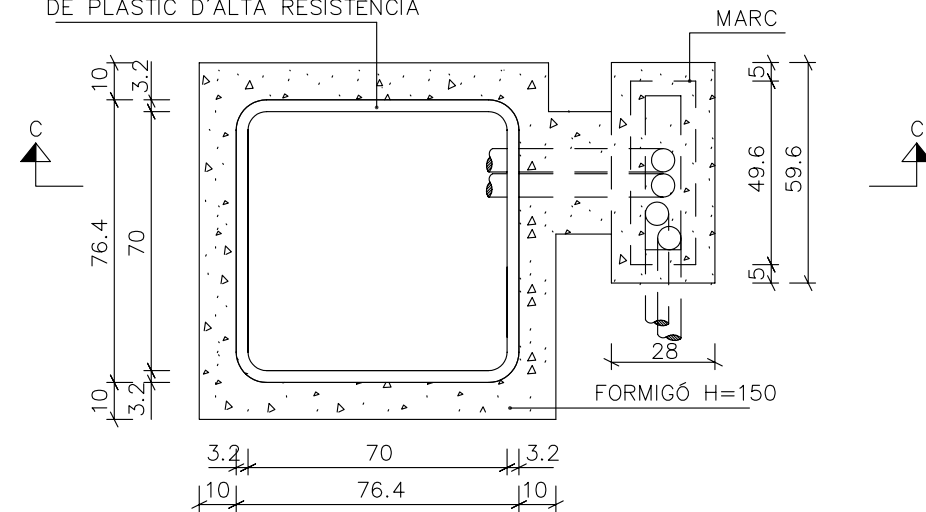

PLANTA A-A

### NOTA:

EL MARC ES GALVANITZARÀ EN CALENT  
CADA CARGOL PORTARÀ 2 FEMELLES, UNA  
VOLANDERA NORMAL I'ALTRE GROWER

<b>EDUARD FENOY I PALOMAS</b> C/ Calderón, 194, 2* 08201 SABADELL (Barcelona) Tel. 93 727 84 25 Fax. 726 90 19 edufenoy2@coac.net	<b>PROMOU</b> BAQUEIRA-BERET, S.A. DENDRO, S.L. FINQUES EDELWEISS, S.L.	<b>L'ARQUITECTE</b> EDUARD FENOY I PALOMAS	<b>PROJECTE D'URBANITZACIÓ</b> PROJECTE D'URBANITZACIÓ (PE-5 BAQUEIRA)	<b>EMPLAÇAMENT</b> BAQUEIRA- NAUT ARAN	<b>CLAU</b> EF-07296	<b>ESCALES</b> A1 1/10 A3 1/20	<b>NOM DEL PLÀNOL:</b> PERICO I PEDESTAL AMB ARMARI DE DISTRIBUCIÓ	<b>DATA:</b> JULIOL 2007 <b>NOM FITXER</b> 14.6 DETALLS.DWG	14.6
--	--	---	--	---	-------------------------	--------------------------------------	--	--	------



# PEDESTAL DE FORMIGÓ PER ARMARI DE DISTRIBUCIÓ

Per pedestal amb 2 conductes de connexió amb el pericó

Escala: 1/10 cotes en cm

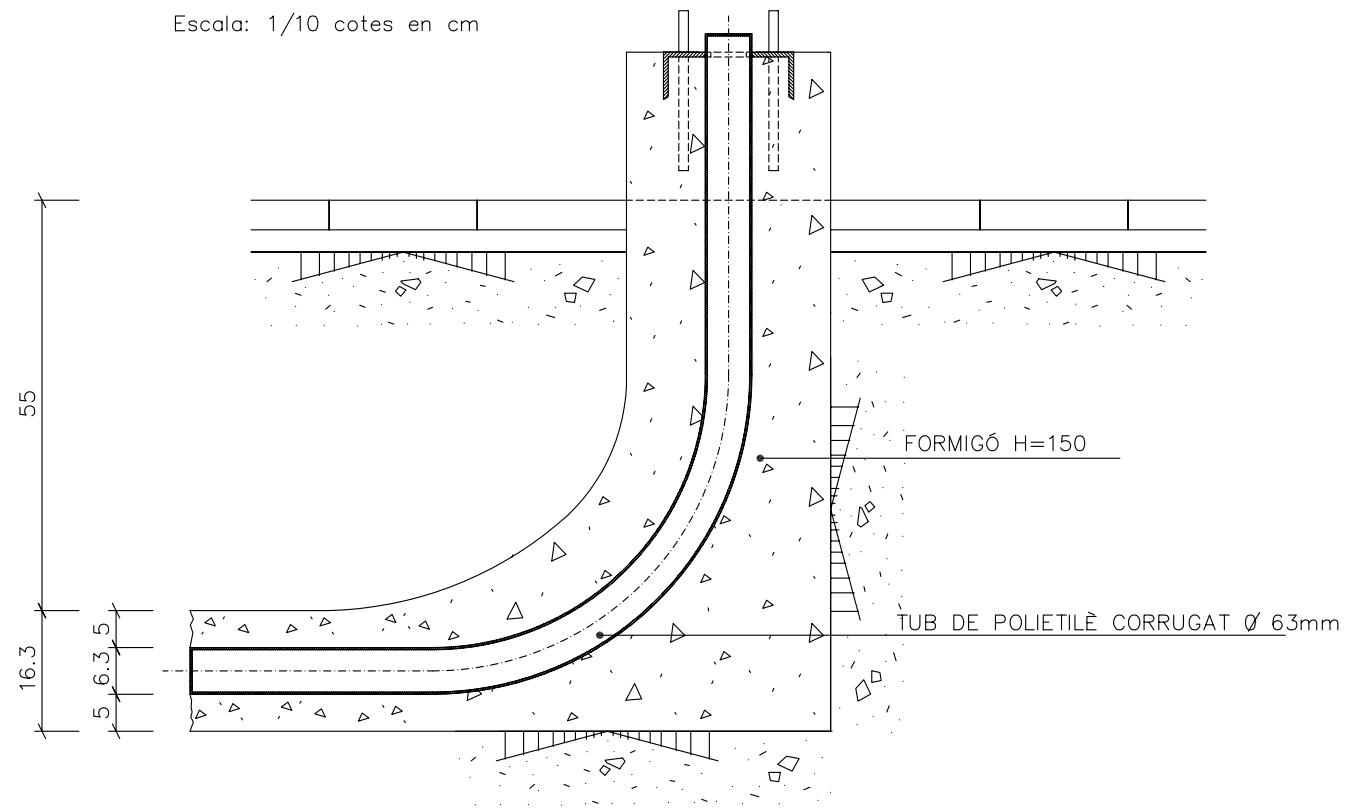

SECCIÓ

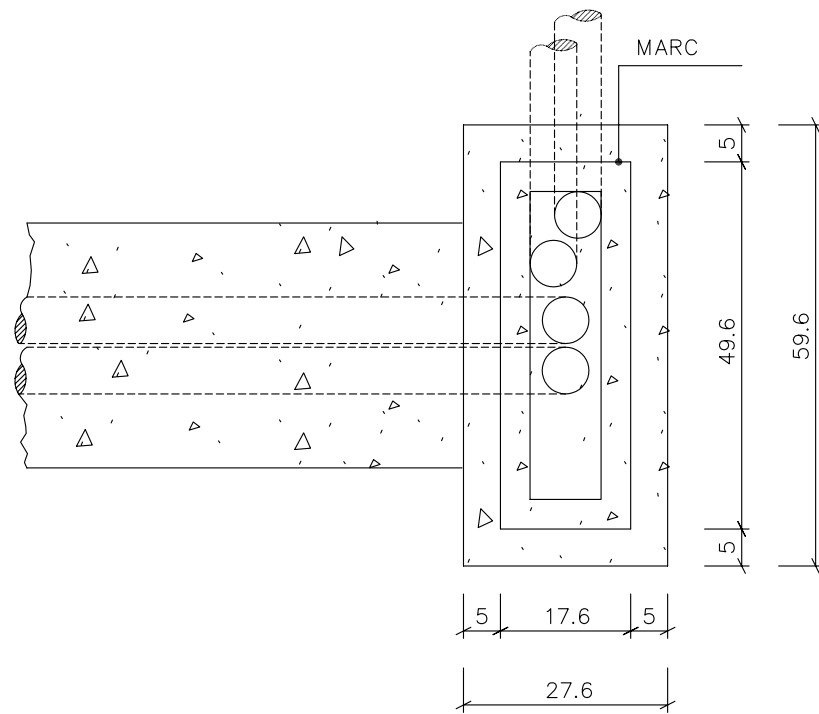

## DETALL MARC

Escala: 1/5 cotes en mm

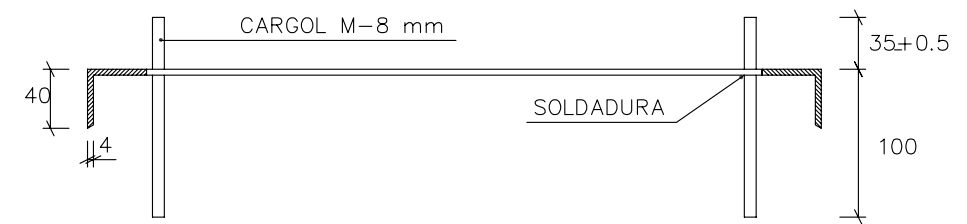

SECCIÓ D-D

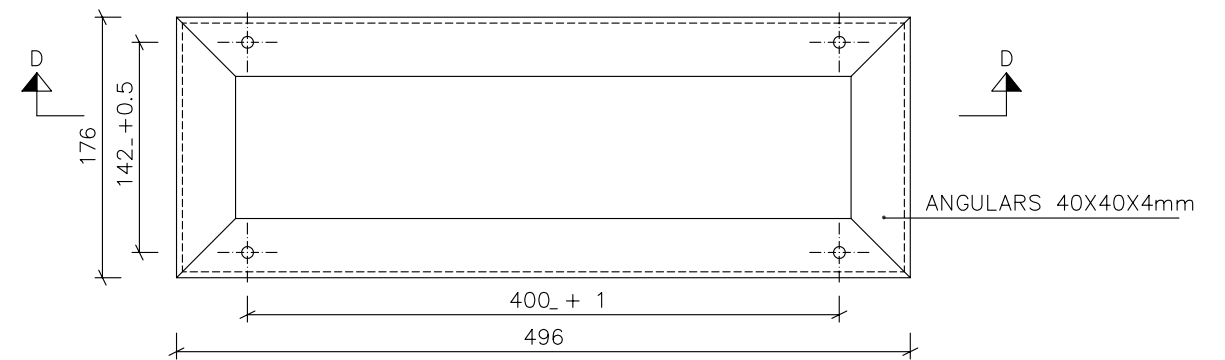

PLANTA

NOTA: EL MARC ES GALVANITZARÀ EN CALENT.  
CADA CARGOL PORTARÀ 2 FEMELLES, UNA  
VOLANDERA NORMAL I L'ALTRE GROWER.

EDUARD FENOY I PALOMAS C/ Calderón, 194, 2* 08201 SABADELL (Barcelona) Tel. 93 727 84 25 Fax. 726 90 19 edufenoy2@coac.net	PROMOU BAQUEIRA-BERET, S.A. DENDRO, S.L. FINQUES EDELWEISS, S.L.	L'ARQUITECTE EDUARD FENOY I PALOMAS	PROJECTE D'URBANITZACIÓ PROJECTE D'URBANITZACIÓ (PE-5 BAQUEIRA)	EMPLAÇAMENT BAQUEIRA- NAUT ARAN	CLAU EF-07296	ESCALES A1 1/5 A3 1/10	NOM DEL PLÀNOL: GEOMETRIA DELS ELEMENTS DE REGISTRE PEDESTAL PER ARMARI	DATA: JULIOL 2007 NOM FITXER 14.7 DETALLS.DWG	14.7
---	---	--	---	------------------------------------	------------------	------------------------------	---	--	------





**ÀMBITS I DENSITATS DE PLANTACIÓ**

- 1. Partions entre agrupacions d'habitatges\*
- 2. Talussos, Barreja 'Bedollar'
- 3. Jardins i talussos frontals dels habitatges

**Barreja bosc de ribera**

- 6. Bosc de ribera

- \*1. Àmbit de plantació accent, Entrades i encreuaments
- 1.1 Bedollar + Cirerer
  - 1.2 Avet + Bedollar
  - 1.3 Avet + Prunus
  - 1.4 Avet + Sorbus
  - 1.5 Àrea de parking 1 arbre/ 2mts

**COMPOSICIONS FORESTALS**

**Barreja Bedollar**

- Bedollar 60% \*
- Avet 15%
- Moixera 10%
- Cirerer 10%
- Pi roig 5%

**Barreja Avet**

- Avet 70%
- Altres 30%

**Barreja Bosc de ribera**

- Bedollar 30% \*
- Trémol 20%
- Avellaner 20%
- Pollançra 15%
- Freixe de fulla gran 10%
- Avet 5%

\*Per cada exemplar de bedoll plantat, al costat es planta un plaçó de pi negre (Pinus mugo 'uccinata')

- Betula pendula
- Corylus avellana
- Abies masjoanis
- Fraxinus excelsior
- Prunus avium
- Salix caprea
- Sorbus aucuparia
- Populus tremula
- Bedoll
- Avellaner
- Avet ornamental
- Freixe de fulla gran
- Cirerer
- Gatsaule
- Moixera de guilla
- Trémol

Prat (natural) + Capa de terra vegetal 25 cm.

Avetosa esclarissat amb Bedoll, Moixera de Guilla, Cirerer, Pi negre, Pi roig

Bosc de ribera amb Bedoll, Trémol, Avellaner, Pi negre, Moixera de Guilla, Cirerer

Bosc de Pi negre existent

Vies verdes  
400 arbres per Hectàrea



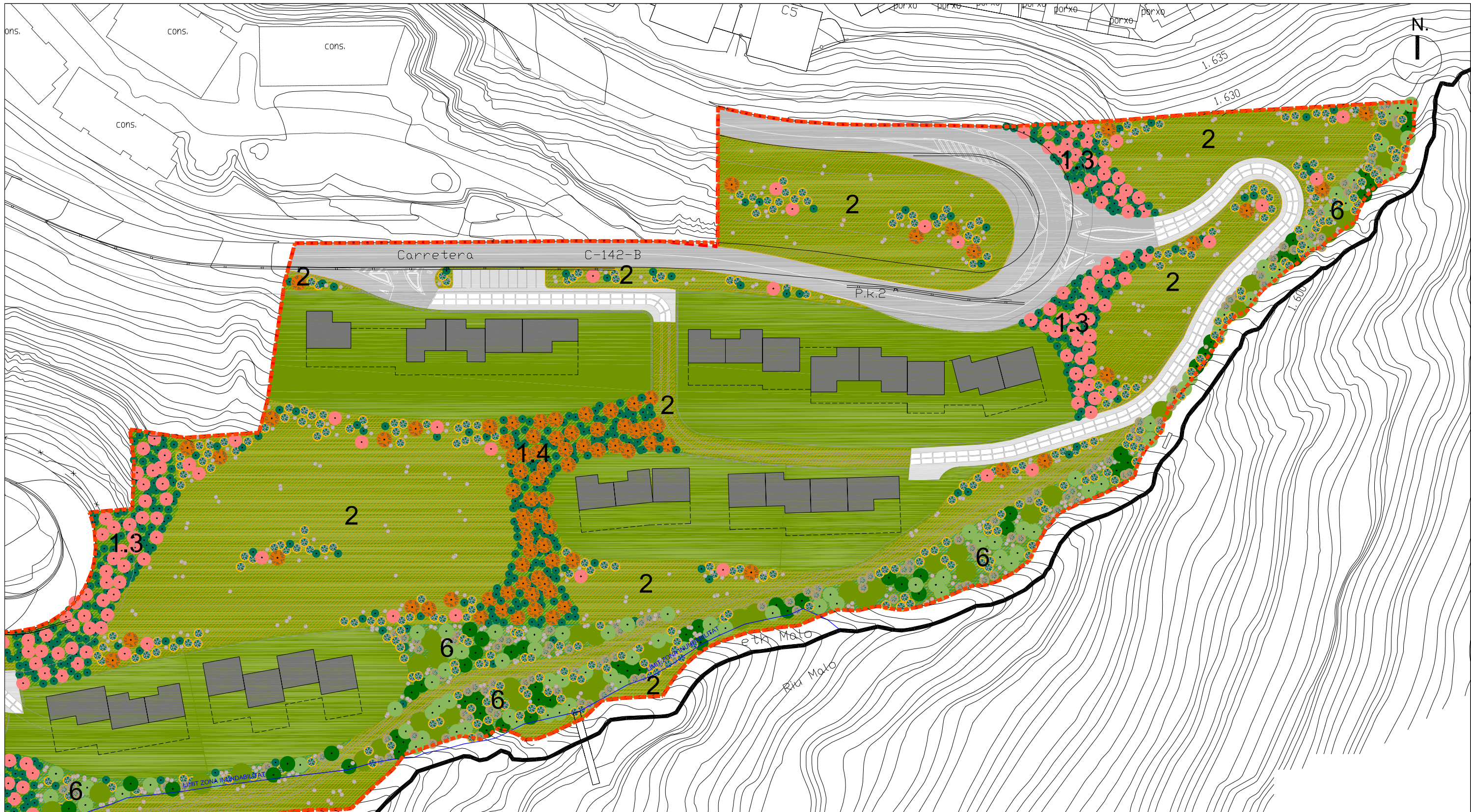

- ÀMBITS I DENSITATS DE PLANTACIÓ**
- 1. Partions entre agrupacions d'habitatges\*
  - 2. Talussos, Barreja 'Bedollar'
  - 3. Jardins i talussos frontals dels habitatges
  - Barreja bosc de ribera
  - 6. Bosc de ribera
- \*1. Àmbit de plantació accent, Entrades i encreuaments
- 1.1 Bedollar + Cirerer
  - 1.2 Avet + Bedoll
  - 1.3 Avet + Prunus
  - 1.4 Avet + Sorbus
  - 1.5 Àrea de parking 1 arbre/ 2mts

- COMPOSICIONS FORESTALS**
- Barreja Bedollar**
- Bedoll 60% \*
  - Avet 15%
  - Moixera 10%
  - Cirerer 10%
  - Pi roig 5%
- Barreja Avet**
- Avet 70%
  - Altres 30%
- Barreja Bosc de ribera**
- Bedoll 30% \*
  - Trémol 20%
  - Avellaner 20%
  - Pollancre 15%
  - Freixe de fulla gran 10%
  - Avet 5%
- \*Per cada exemplar de bedoll plantat, al costat es planta un plaçó de pi negre (Pinus mugo 'uccinata')

	Betula pendula	Bedoll		Prat (natural) + Capa de terra vegetal 25 cm.
	Corylus avellana	Avellaner		Avetosa esclarissat amb Bedoll, Moixera de Guilla, Cirerer, Pi negre, Pi roig
	Abies masjoanis	Avet ornamental		Bosc de ribera amb Bedoll, Trémol, Avellaner, Pi negre, Moixera de Guilla, Cirerer
	Fraxinus excelsior	Freixe de fulla gran		Bosc de Pi negre existent
	Prunus avium	Cirerer		Vies verdes
	Salix caprea	Gatsaule		
	Sorbus aucuparia	Moixera de guilla		
	Populus tremula	Trémol		400 arbres per Hectàrea



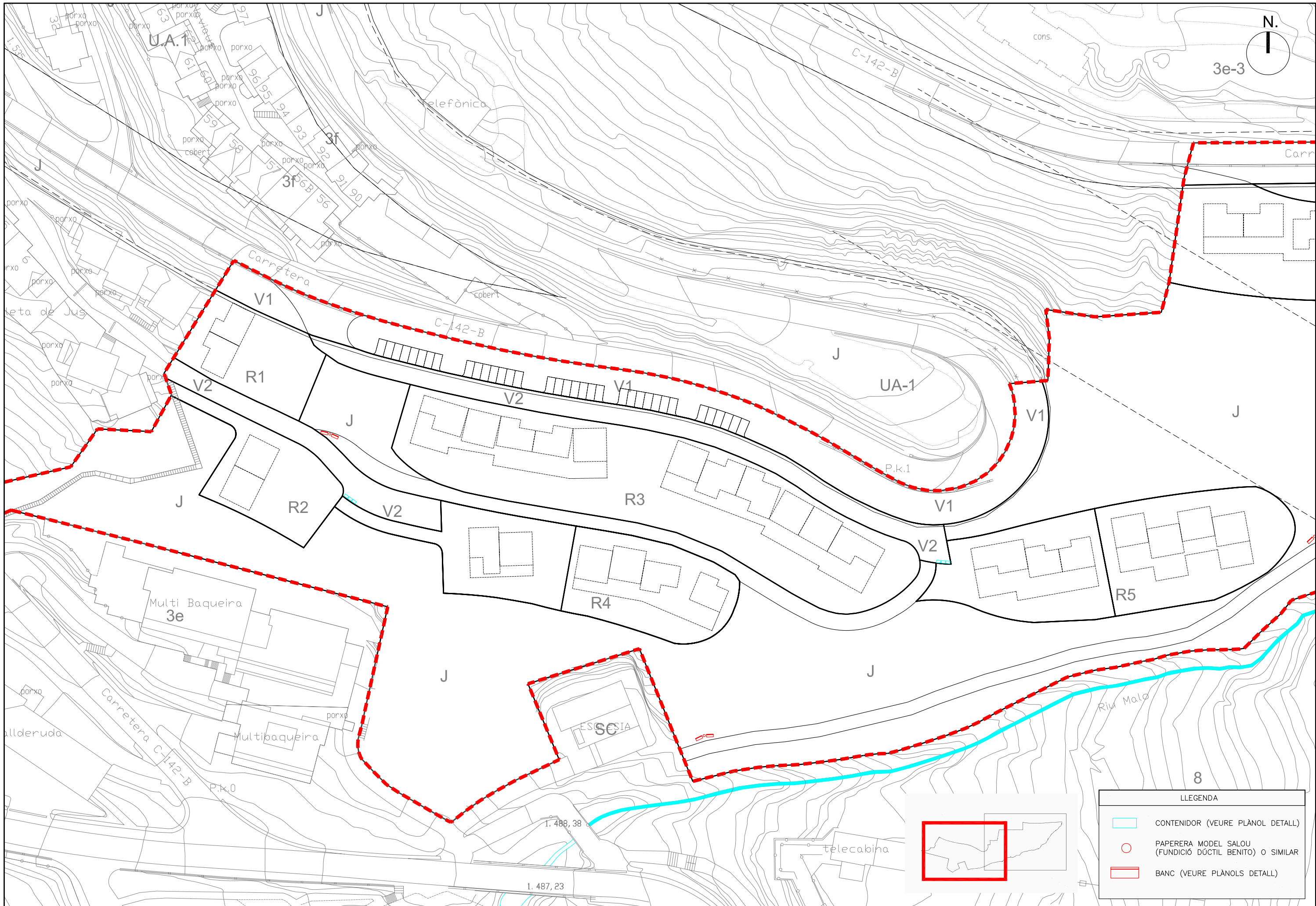

LLEENDA	
	CONTENIDOR (VEURE PLÀNOL DETALL)
	PAPERERA MODEL SALOU (FUNDICIÓ DÚCTIL BENITO) O SIMILAR
	BANC (VEURE PLÀNOLS DETALL)

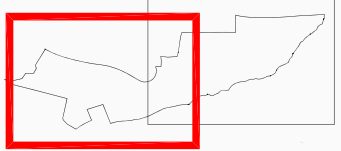

<b>EDUARD FENOY I PALOMAS</b> C/ Calderón, 194, 2* 08201 SABADELL (Barcelona) Tel. 93 727 84 25 Fax. 726 90 19 edufeny2@ccac.net	<b>PROMOU</b> BAQUEIRA-BERET, S.A. DENDRO, S.L. FINQUES EDELWEISS, S.L.	<b>L'ARQUITECTE</b> EDUARD FENOY I PALOMAS	<b>PROJECTE D'URBANITZACIÓ</b> PROJECTE D'URBANITZACIÓ (PE-5 BAQUEIRA)	<b>EMPLAÇAMENT</b> BAQUEIRA- NAUT ARAN	<b>CLAU</b> EF-07296	<b>ESCALES</b> A1 1/500 A3 1/1000	<b>NOM DEL PLÀNOL:</b> MOBILIARI URBA	<b>DATA:</b> JULIOL 2007	<b>16.1</b>
								16 MOBIL. URBA.DWG	



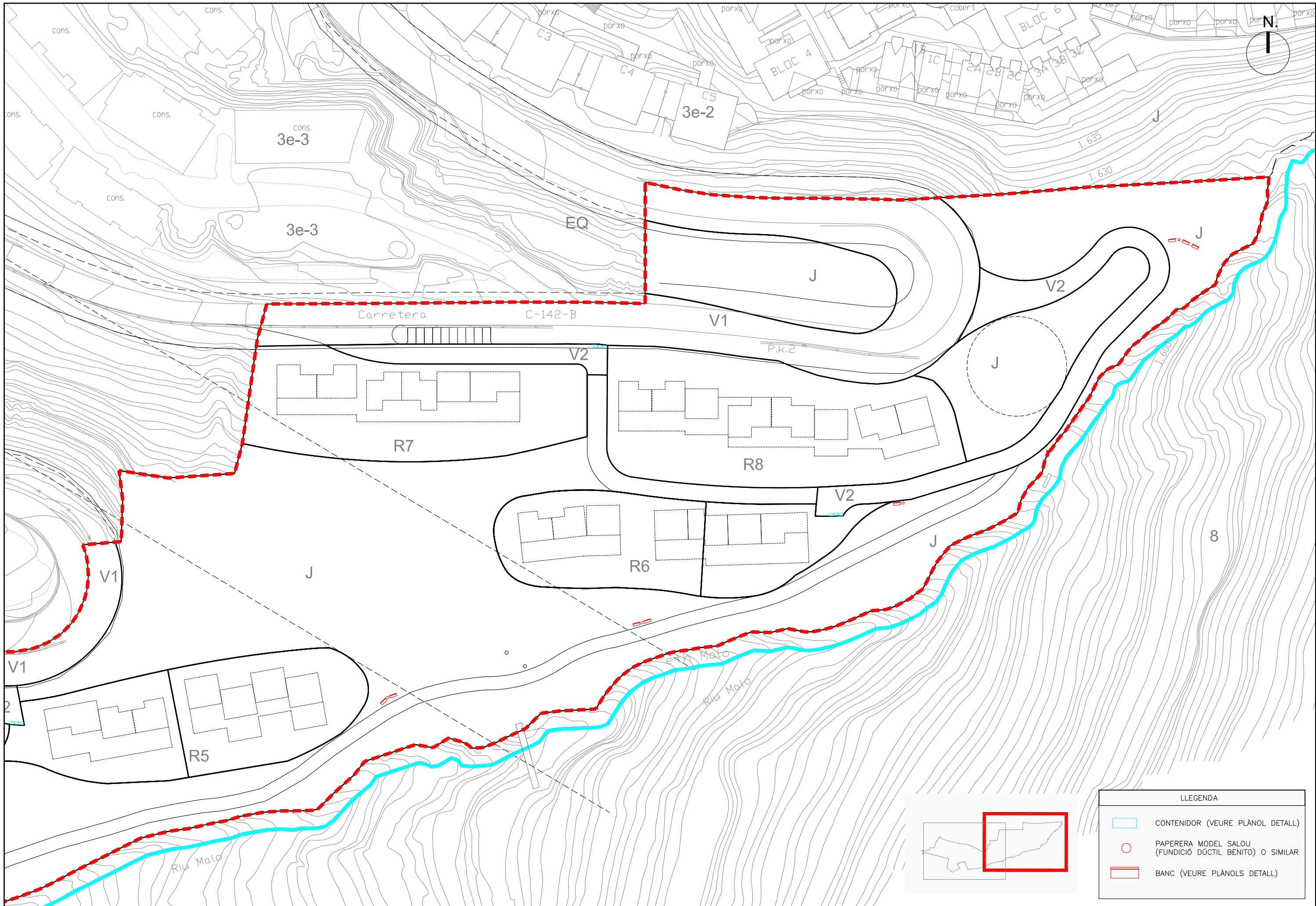

LLEGENDA	
	CONTENIDOR (VEURE PLÀNOL DETALL)
	PAPERERA MODEL SALOU (FUNDICIÓ DÚCTIL BENITO) O SIMILAR
	BANC (VEURE PLÀNOLS DETALL)

<b>EDUARD FENOY I PALOMAS</b> C/ Calderón, 194, 2* 08201 SABADELL (Barcelona) Tel. 93 727 84 25 Fax. 726 90 19 edufenoy2@coac.net	<b>PROMOU</b> BAQUEIRA-BERET, S.A. DENDRO, S.L. FINQUES EDELWEISS, S.L.	<b>L'ARQUITECTE</b> EDUARD FENOY I PALOMAS	<b>PROJECTE D'URBANITZACIÓ</b> PROJECTE D'URBANITZACIÓ (PE-5 BAQUEIRA)	<b>EMPLAÇAMENT</b> BAQUEIRA- NAUT ARAN	<b>CLAU</b> EF-07296	<b>ESCALES</b> A1 1/500 A3 1/1000	<b>NOM DEL PLÀNOL:</b> MOBILIARI URBA	<b>DATA:</b> JULIOL 2007 NOM FITXER 16 MOBIL. URBA.DWG	<b>16.2</b>
--	--	---	--	---	-------------------------	---	--	---	-------------



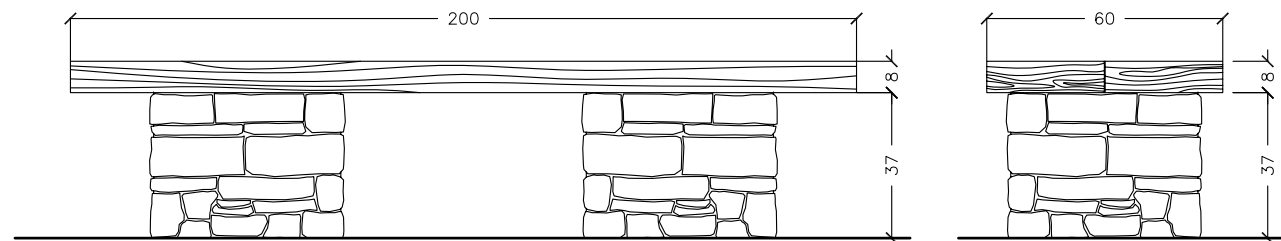

ALÇAT FRONTAL

ALÇAT LATERAL

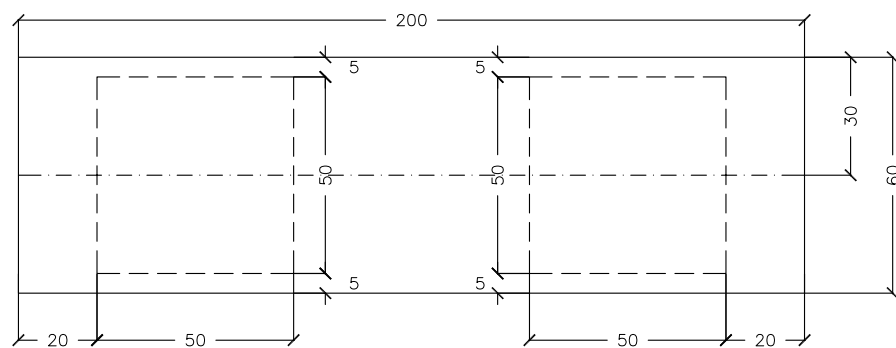

PLANTA



BANC I PAPERERA TIPUS



PAPERERA MODEL SALOU (FUNDICIÓ DÚCTIL BENITO) O SIMILAR



LLUMINARIA TIPUS

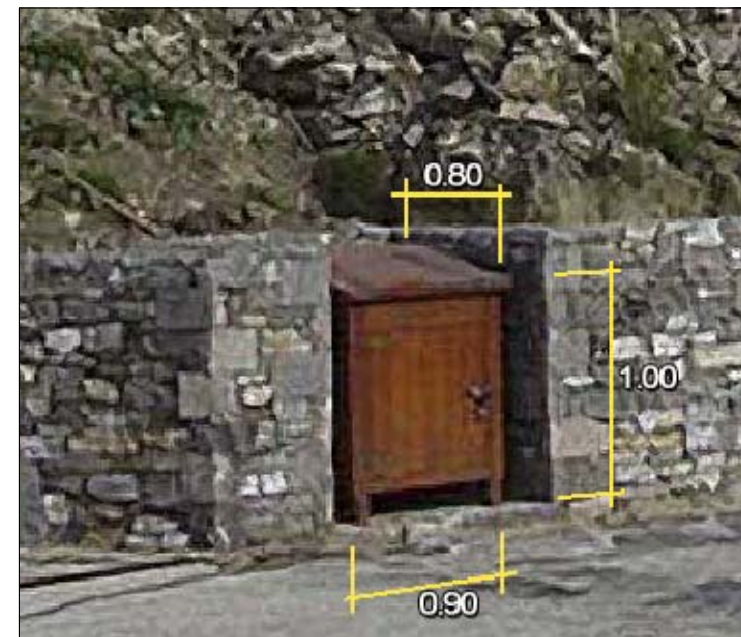

CONTENIDOR ESCOMBRARIES



EDUARD FENOY I PALOMAS

C/ Calderón, 194, 2\* 08201 SABADELL (Barcelona)  
Tel. 93 727 84 25 Fax. 726 90 19  
edufenoy2@coac.net

PROMOU

BAQUEIRA-BERET, S.A.  
DENDRO, S.L.  
FINQUES EDELWEISS, S.L.

L'ARQUITECTE

EDUARD FENOY I PALOMAS

PROJECTE D'URBANITZACIÓ

PROJECTE D'URBANITZACIÓ  
(PE-5 BAQUEIRA)

EMPLAÇAMENT

BAQUEIRA- NAUT ARAN

CLAU

EF-07296

ESCALES

NOM DEL PLANOL:

DETALL PAPERERA, BANC  
I CONTENIDOR

DATA:

JULIOL 2007

NOM FITXER

16 MOBIL-URBA.DWG

16.3



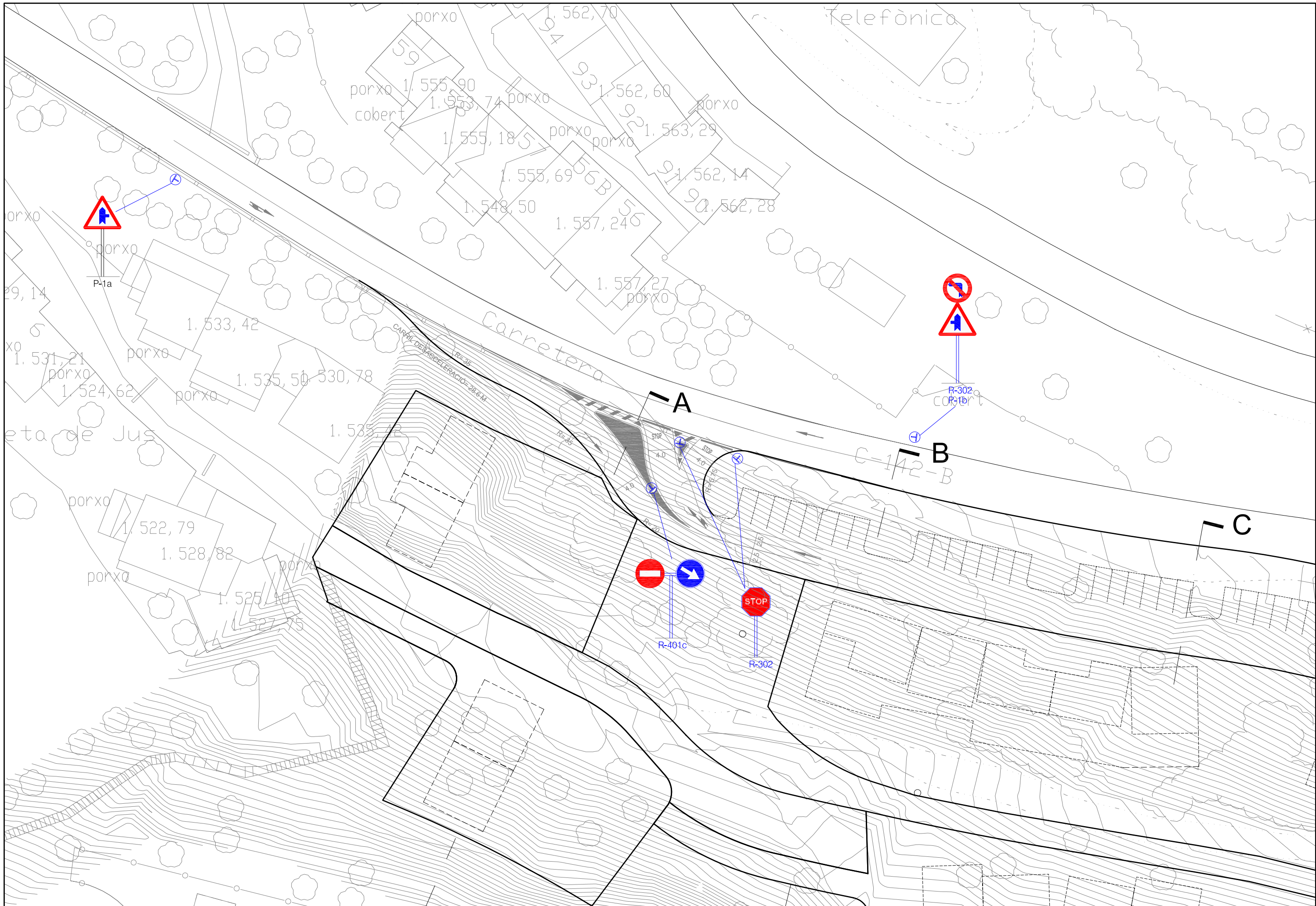

<b>EDUARD FENOY I PALOMAS</b> C/ Calderón, 194, 2* 08201 SABADELL (Barcelona) Tel. 93 727 84 25 Fax. 726 90 19 edufeny2@coac.net	<b>PROMOU</b> BAQUEIRA-BERET, S.A. DENDRO, S.L. FINQUES EDELWEISS, S.L.	<b>L'ARQUITECTE</b> EDUARD FENOY I PALOMAS	<b>PROJECTE D'URBANITZACIÓ</b> PROJECTE D'URBANITZACIÓ (PE-5 BAQUEIRA)	<b>EMPLAÇAMENT</b> BAQUEIRA- NAUT ARAN	<b>CLAU</b> EF-07296	<b>ESCALES</b> A1 1/250 A3 1/500	<b>NOM DEL PLANOL:</b> SENYALITZACIÓ DEL TRANSIT ENLLAÇ 1 (PK.2+050)	<b>DATA:</b> JULIOL 2007 NOM FITXER 17.MALITAT.DWG <span style="font-size: 2em; float: right;">17.1</span>
---	--	---	--	---	-------------------------	--	--	--



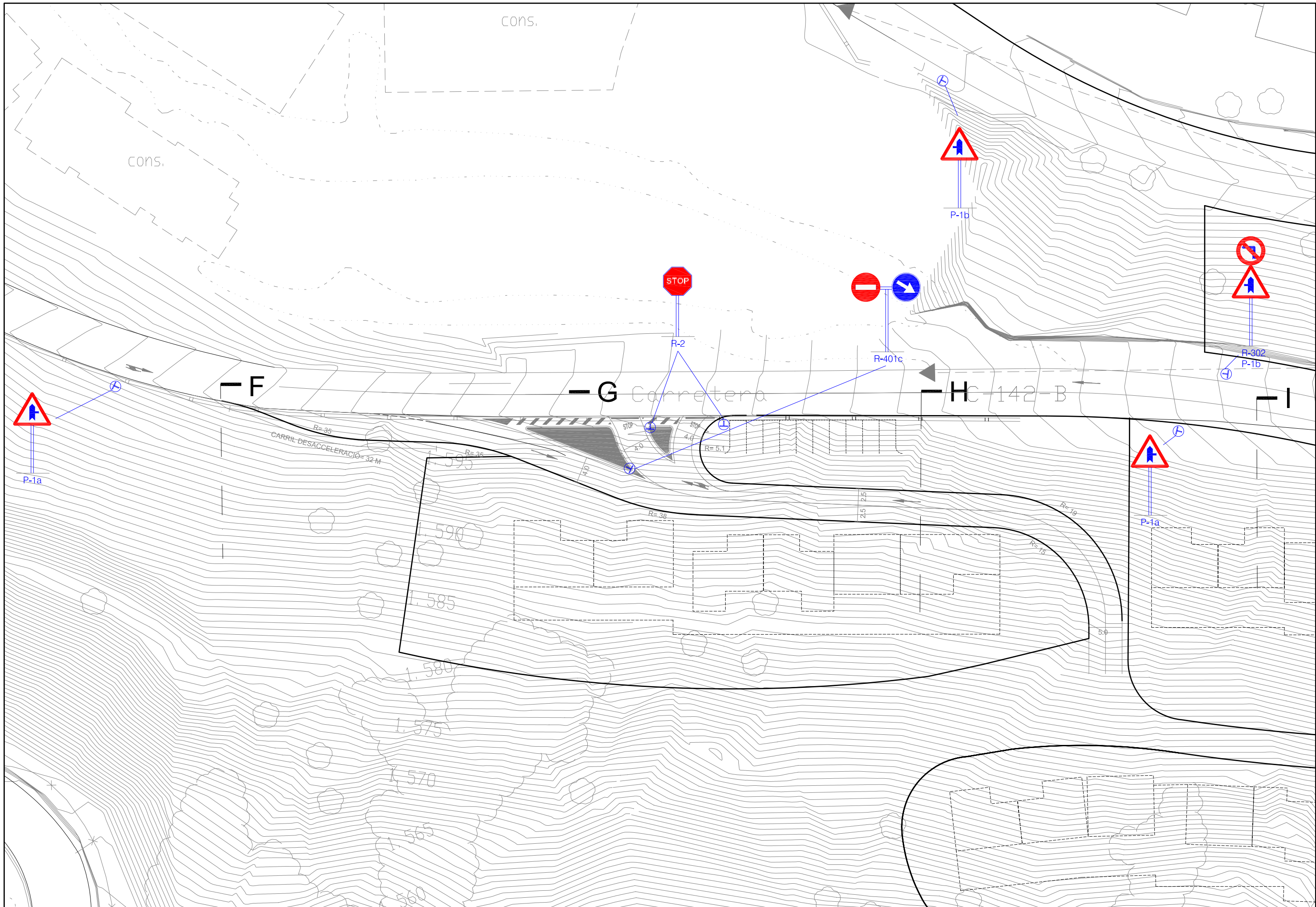

<b>EDUARD FENOY I PALOMAS</b> C/ Calderón,194,2* 08201 SABADELL (Barcelona) Tel. 93 727 84 25 Fax. 726 90 19 edufenoy2@coac.net	<b>PROMOU</b> BAQUEIRA-BERET, S.A. DENDRO, S.L. FINQUES EDELWEISS, S.L.	<b>L'ARQUITECTE</b> EDUARD FENOY I PALOMAS	<b>PROJECTE D'URBANITZACIÓ</b> PROJECTE D'URBANITZACIÓ (PE-5 BAQUEIRA)	<b>EMPLAÇAMENT</b> BAQUEIRA- NAUT ARAN	<b>CLAU</b> EF-07296	<b>ESCALES</b> A1 1/250 A3 1/500	<b>NOM DEL PLANOL:</b> SENYALITZACIÓ DEL TRANSIT ENLLAÇ 2 (PK.1+900)	<b>DATA:</b> JULIOL 2007 NOM FITXER 17.2 17 VALITAT.DWG
--	--	---	--	---	-------------------------	--	--	---



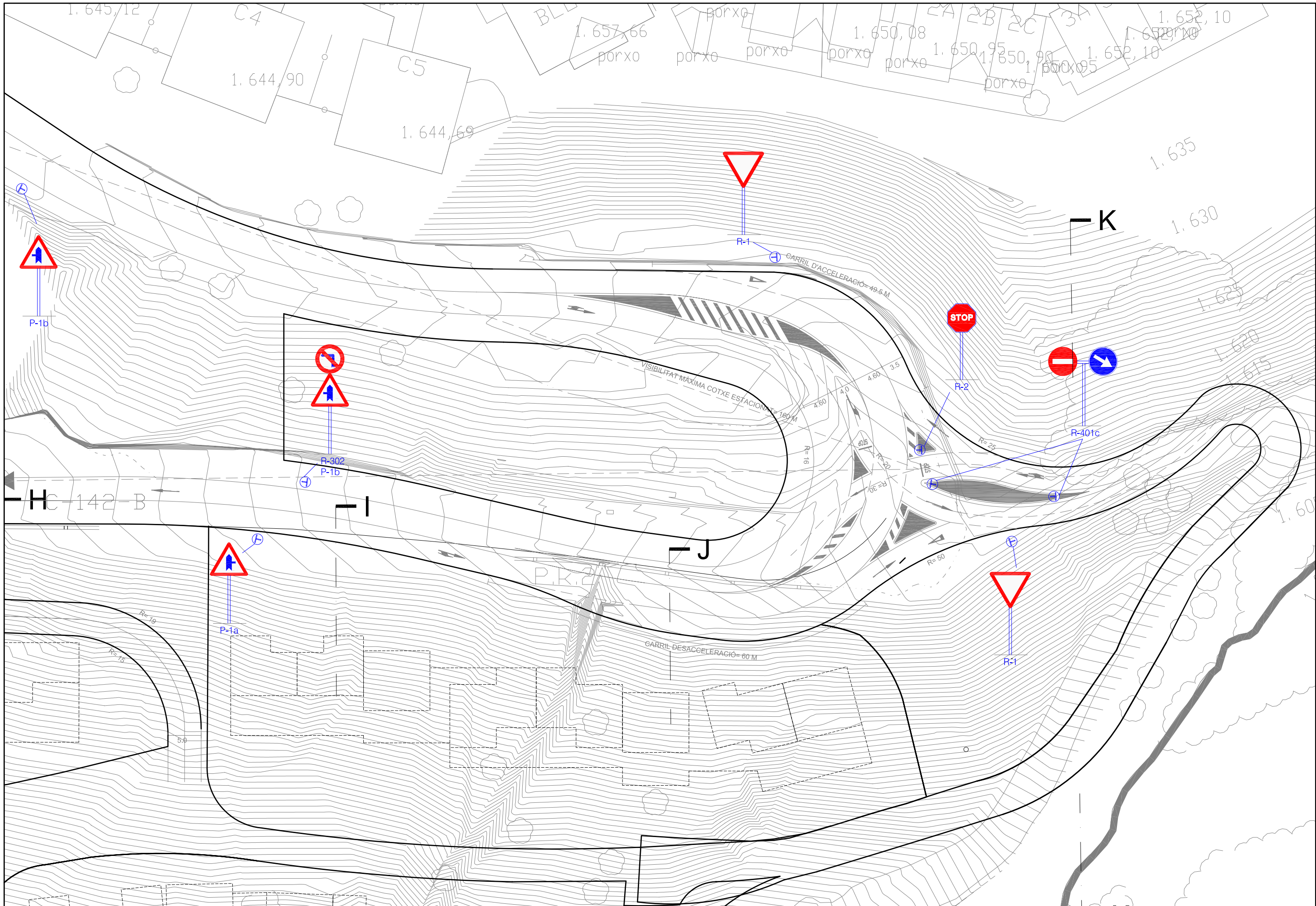

<b>EDUARD FENOY I PALOMAS</b> C/ Calderón,194,2* 08201 SABADELL (Barcelona) Tel. 93 727 84 25 Fax. 726 90 19 edufenoy2@coac.net	<b>PROMOU</b> BAQUEIRA-BERET, S.A. DENDRO, S.L. FINQUES EDELWEISS, S.L.	<b>L'ARQUITECTE</b> EDUARD FENOY I PALOMAS	<b>PROJECTE D'URBANITZACIÓ</b> PROJECTE D'URBANITZACIÓ (PE-5 BAQUEIRA)	<b>EMPLAÇAMENT</b> BAQUEIRA- NAUT ARAN	<b>CLAU</b> EF-07296	<b>ESCALES</b> A1 1/250 A3 1/500	<b>NOM DEL PLANOL:</b> SENYALITZACIÓ DEL TRANSIT ENLLAÇ 3 (PK.0+800)	<b>DATA:</b> JULIOL 2007 <b>NOM FITXER</b> 17.3 17 VALITAT.DWG
--	--	---	--	---	-------------------------	--	--	--

ORIFICIS PER ANCORATGES EN DISCS I PLAQUES

E: 1/5

ALÇAT (PLACA)

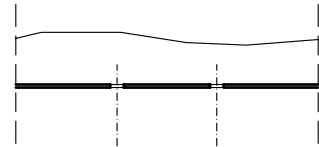

ALÇAT (DISC)

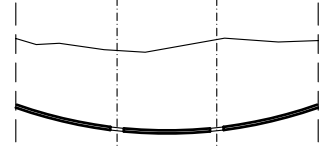

PLANTA

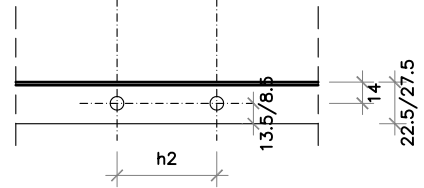

DETALL A

E: 1/2

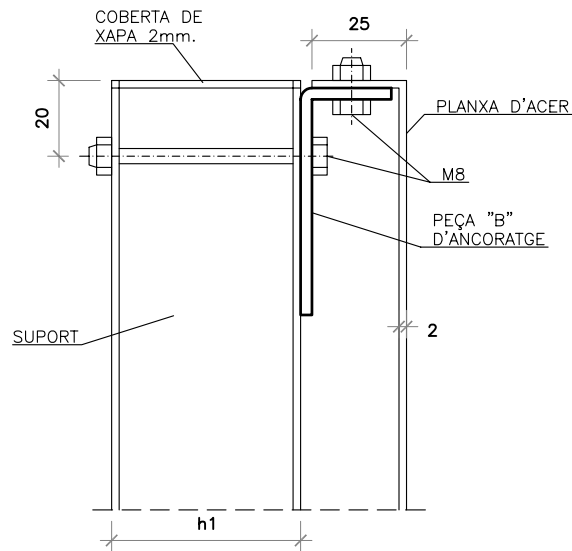

ORIFICIS PER A ANCORATGES DE TRIANGLES

E: 1/10

ALÇAT

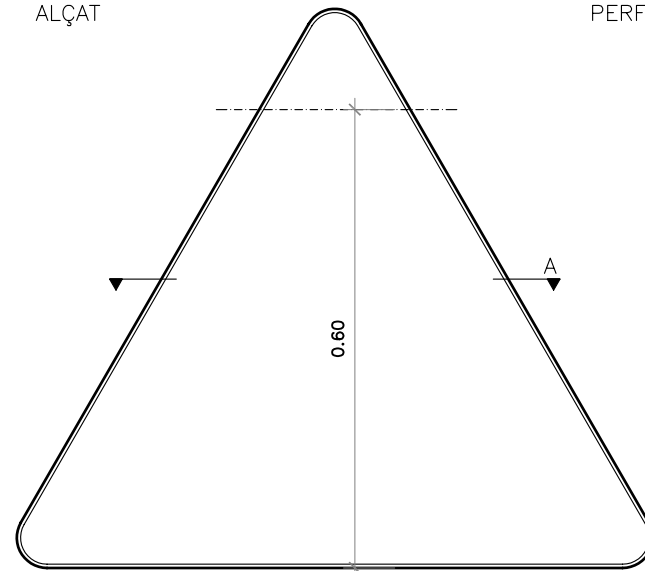

PERFIL



SECCIÓ A

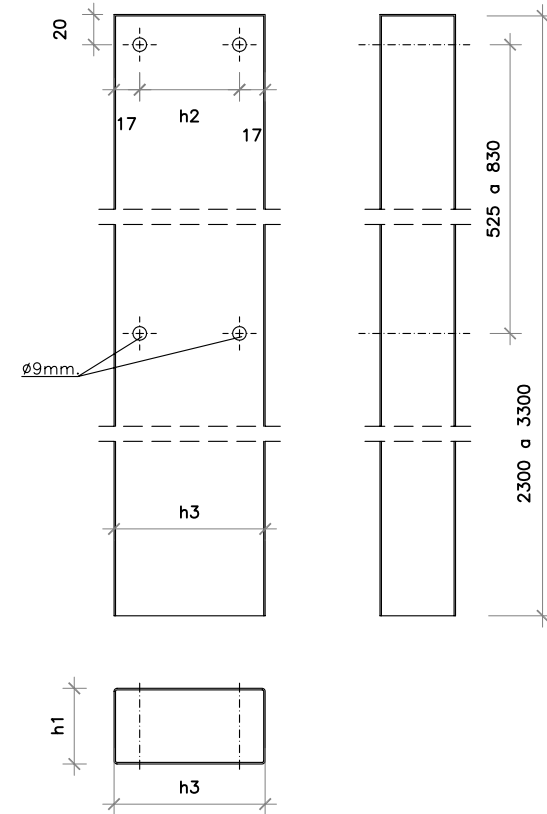
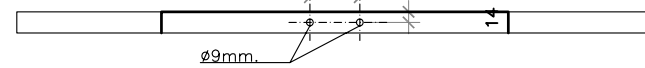

PEÇA D'ANCORATGE B

E: 1/2

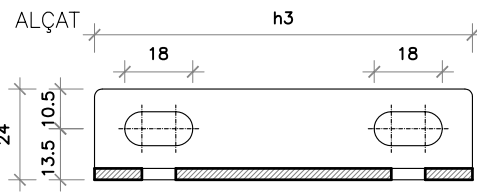

PLANTA

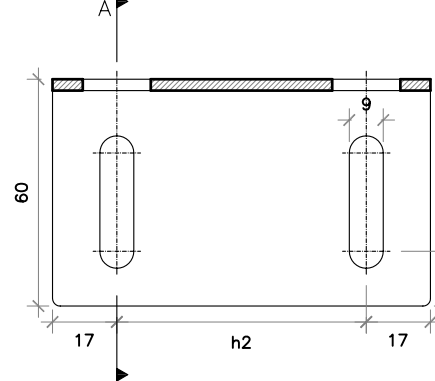

SECCIÓ A

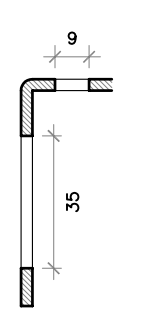

	h1	h2	h3
SENYALS DE DIRECCIÓ PRÒPIA	50	66	100
RESTA DE SENYALS VERTICALS	40	46	80

ANCORATGE SUPERIOR TRIANGLE

E: 1/2

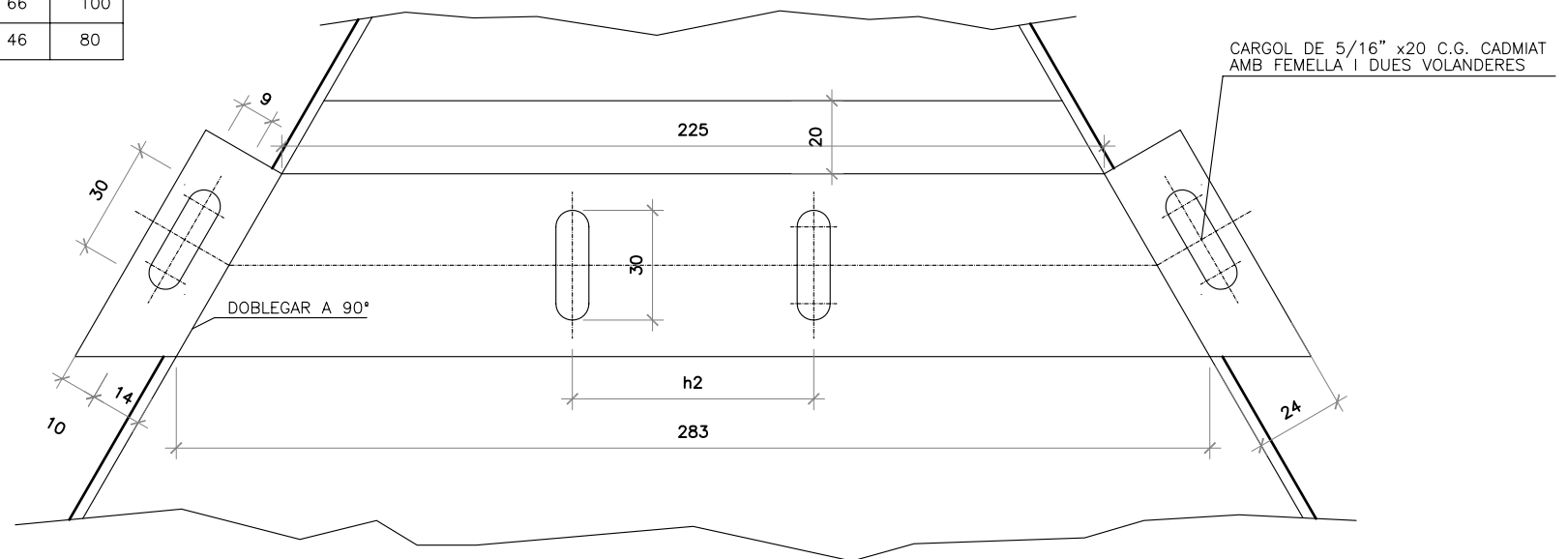



MARQUES VIALS  
E: 1/50

A LA DRETA  
M-5.2.2

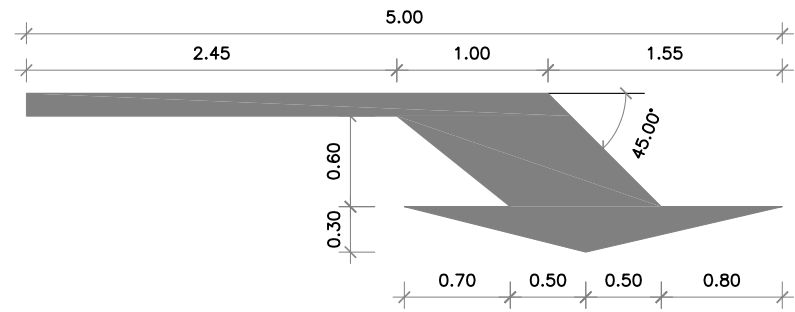

CEDIU EL PAS  
M-6.5

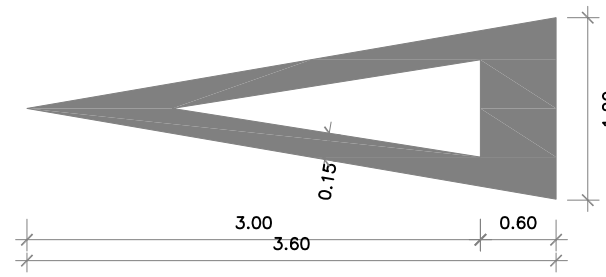

DETALL UNIÓ ZEBREJAT - LÍNIA BLANCA  
E: 1/100

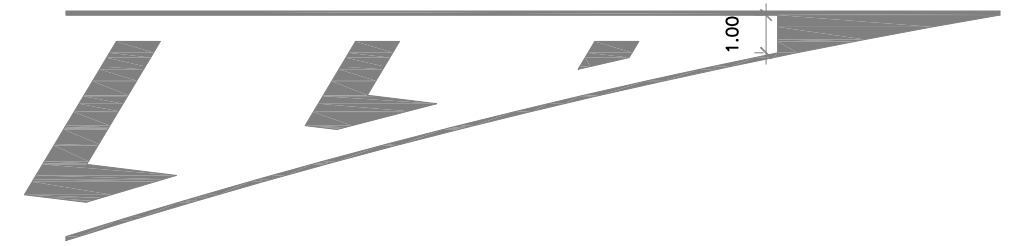

PAS PER A VIANANTS  
E: 1/100  
M-4.3

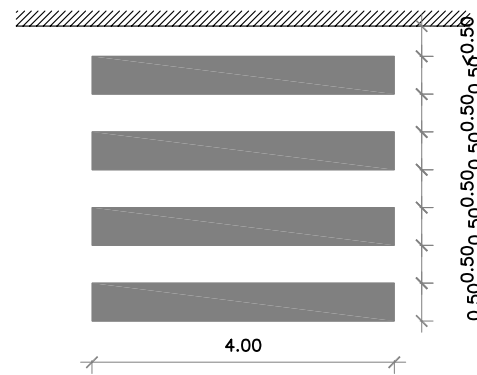

MARCA DE STOP  
E: 1/50 (VIA AMB VM<60Km/h)  
M-6.4

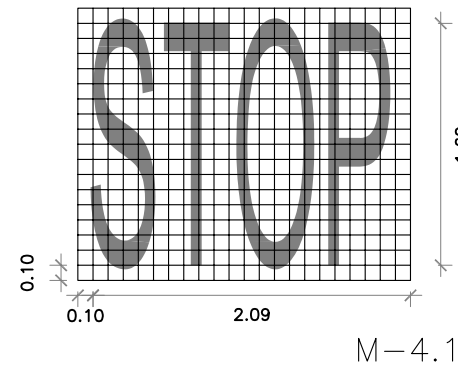

ZEBREJAT  
E: 1/200 (CIRCULACIÓ EN DOBLE SENTIT)  
M-7.2.A

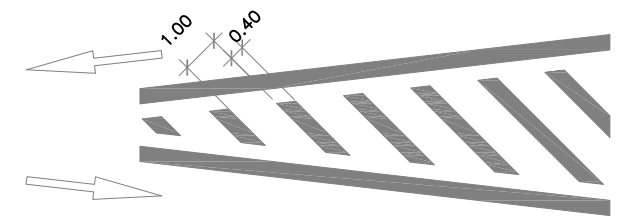

MARQUES TRANSVERSALS  
E: 1/100

M-4.2

LÍNIA DE CEDIU EL PAS

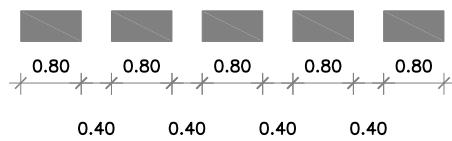

LÍNIA DE DETENCIÓ



MARQUES LONGITUDINALS CONTÍNUES  
E: 1/100

M-2.2

SEPARACIÓ SENTITS CALÇADA DE DOS CARRILS



M-2.6

LÍMIT DE CALÇADA AMB VORAL < 1.5 m.



MARQUES LONGITUDINALS DISCONTÍNUES  
E: 1/100

M-1.3

SEPARACIÓ DE CARRILS NORMALS

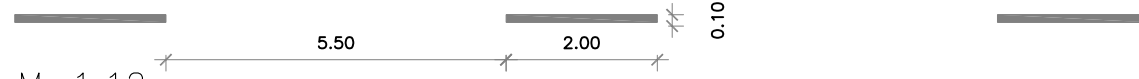

M-1.12

LÍMIT DE CALÇADA DISCONTINU



EDUARD FENOY I PALOMAS

C/ Calderón, 194, 2\* 08201 SABADELL (Barcelona)  
Tel. 93 727 84 25 Fax. 726 90 19  
edufenoy2@coac.net

PROMOU

BAQUEIRA-BERET, S.A.  
DENDRO, S.L.  
FINQUES EDELWEISS, S.A.

L'ARQUITECTE

EDUARD FENOY I PALOMAS

PROJECTE D'URBANITZACIÓ

PROJECTE D'URBANITZACIÓ  
(PE-5 BAQUEIRA)

EMPLAÇAMENT

BAQUEIRA- NAUT ARAN

CLAU

EF-07296

ESCALES

INDICADES

NOM DEL PLANOL:

DETALLS SENYALITZACIÓ  
DE TRÀNSIT

DATA:  
JULIOL 2007

NOM FITXER

17 DET SEN.DWG

17.5

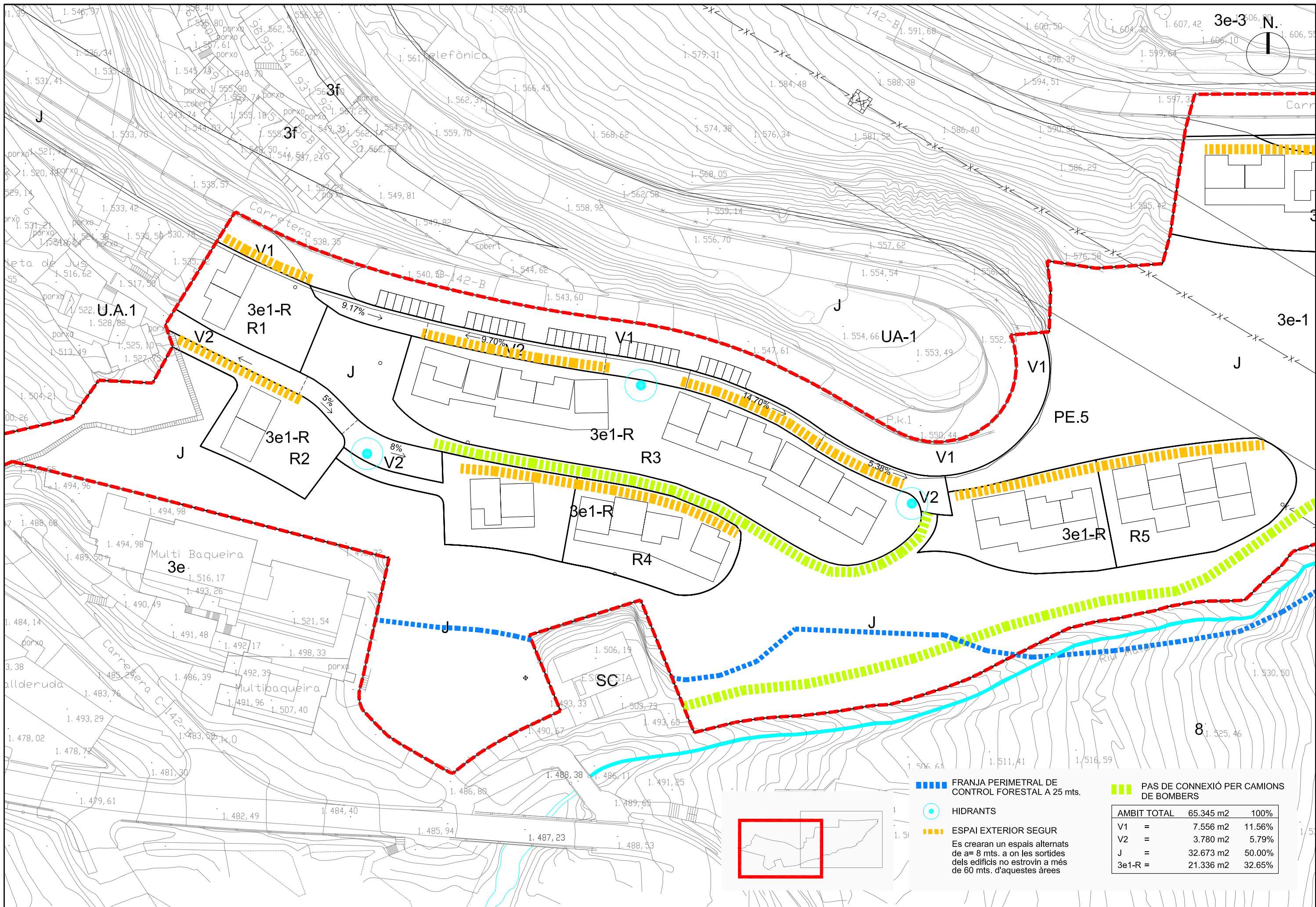



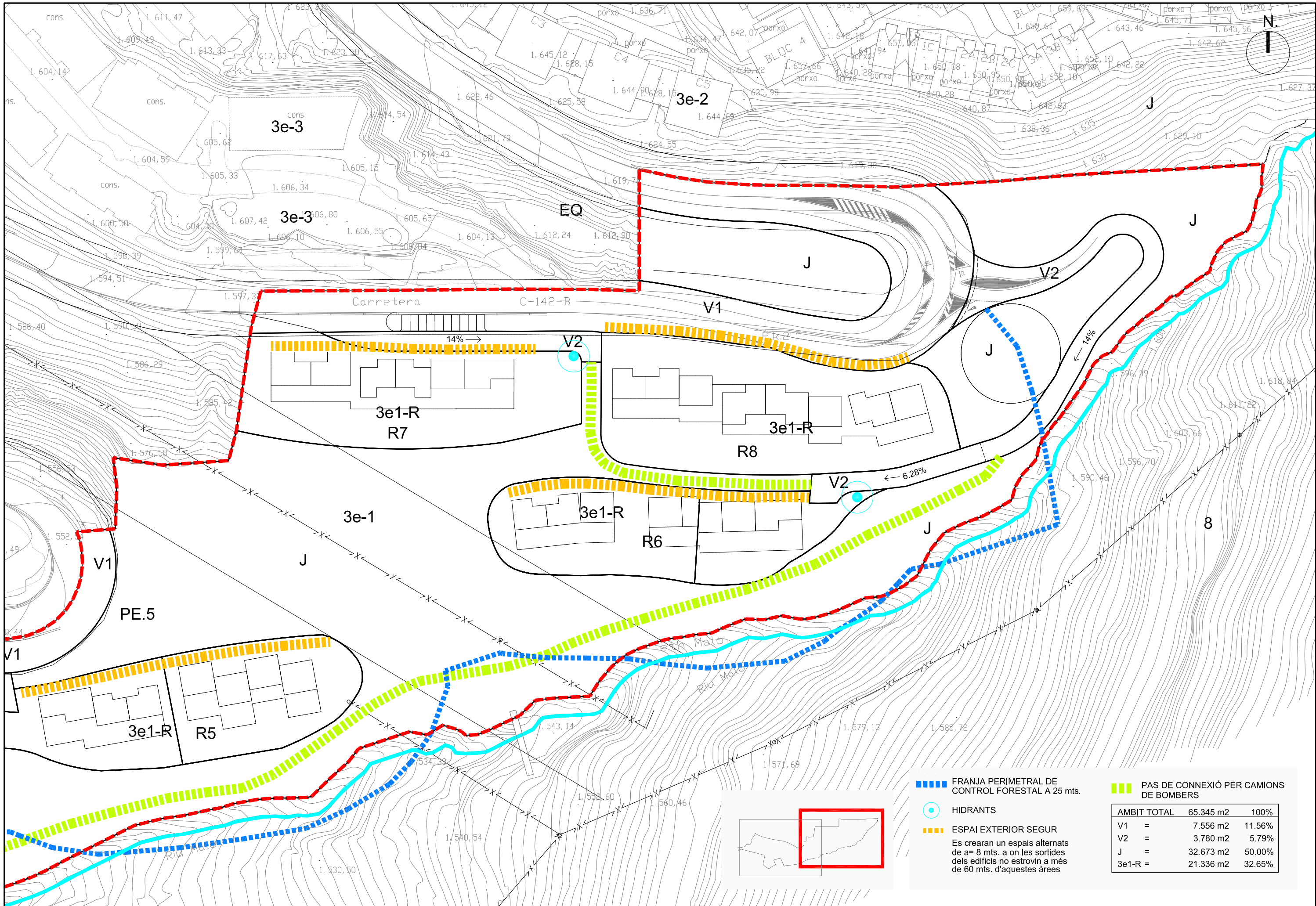

▬▬▬ FRANJA PERIMETRAL DE CONTROL FORESTAL A 25 mts.  
● HIDRANTS  
▬▬▬ ESPAI EXTERIOR SEGUR  
 Es crearan un espais alternats de a= 8 mts. a on les sortides dels edificis no estrovin a més de 60 mts. d'aquestes àrees

▬▬▬ PAS DE CONNEXIÓ PER CAMIONS DE BOMBERS

AMBIT TOTAL	65.345 m2	100%
V1	= 7.556 m2	11.56%
V2	= 3.780 m2	5.79%
J	= 32.673 m2	50.00%
3e1-R	= 21.336 m2	32.65%

<b>EDUARD FENOY I PALOMAS</b> C/ Calderón, 194, 2* 08201 SABADELL (Barcelona) Tel. 93 727 84 25 Fax. 726 90 19 edufeny2@coac.net	<b>PROMOU</b> BAQUEIRA-BERET, S.A. DENDRO, S.L. FINQUES EDELWEISS, S.L.	<b>L'ARQUITECTE</b> EDUARD FENOY I PALOMAS	<b>PROJECTE D'URBANITZACIÓ</b> PLA DE MILLORA URBANA (PE-5 BAQUEIRA)	<b>EMPLAÇAMENT</b> BAQUEIRA- NAUT ARAN	<b>CLAU</b> EF-07296	<b>ESCALES</b> A1 1/500 A3 1/1000	<b>NOM DEL PLANOL:</b> COMPLIMENT DE LES CONDICIONS DEL DECRET 241/1994 SOBRE EXTINCIÓ D'INCENDIS	<b>DATA:</b> JULIOL 2007 NOM FITXER 18 BOMBERS.DWG	18.2
---	--	---	---	---	-------------------------	---	--	---	------